

COLLECTIONS PVC



NOTRE SAVOIR-FAIRE

Spécialiste du portail PVC et Aluminium depuis de nombreuses années, passionné par notre métier, nous tenons à cœur de vous offrir l'Excellence.

Notre savoir-faire conjugué à un site de production à la pointe de la technologie, nous permet de réaliser des produits de très haute qualité.



SOMMAIRE

L'innovation est chaque jour présente chez Clodelys et nous porte à vous proposer toujours le meilleur.

Créateur de collection toujours plus actuelle, Clodelys signe trois collections PVC variées et contemporaines. Vous trouverez le choix et toutes les qualités techniques et esthétiques que vous pouvez attendre pour réaliser au mieux votre projet.

Découvrez nos collections PVC, faites pour vous !

Collection PVC **Cadre en applique**

Dimensions **Sur mesure** *Frégate*

Qualité Fabrication	4
Modèles	12

Collection PVC **Cadre en applique**

Dimensions **Standard** **BALTIQUE**

Qualité Fabrication	59
Modèles	60

Dimensions **Sur mesure** *Ostral*

Collection PVC **Cadre intégré**

Qualité Fabrication	62
Modèles	70

Clôtures Frégate 54

Clôtures Ostral 94

Dossier Motorisation 96

Dossier portail Coulissant 103

Collection PVC Cadre en applique

La collection Frégate, vous offre une large palette de modèles aux styles les plus variés, des portails à vos dimensions, déclinables en plusieurs formes et personnalisables à souhait.



Le Sur mesure dans tous ses états, faites vous plaisir, choisissez !

Découvrez la collection Frégate !

- **Votre modèle...** Choisissez parmi plus de 25 modèles personnalisables
Des modèles ajourés, semi-ajourés ou pleins

- **Votre forme...** jusqu'à 6 formes différentes selon les modèles.



- **Votre couleur...**



- **Votre ouverture...**



Tous les modèles Frégate existent en version coulissante.

- **Votre personnalisation...** Grâce aux options, créez votre portail idéal ! De la couleur au sens des lames, de l'ouverture à la hauteur du soubassement, le choix est multiple ! Toutes les options en détails page 8 et 9.

Collection PVC Cadre en applique

De la découpe des profilés, à l'assemblage soigné, nous assurons un contrôle rigoureux à chaque étape de la fabrication afin de vous offrir des produits solides aux finitions parfaites.



Pour répondre parfaitement à nos exigences de qualité, nous utilisons pour la fabrication de nos produits PVC des profilés de fabrication française.



HAUTE QUALITÉ DE FABRICATION



Des profilés de qualité et très solides jusqu'à 2mm d'épaisseur pour la garantie d'un portail durable.

Notre fabrication sur cadre inox AISI 304 soudé 4 faces, vous assure la solidité et la longévité de votre portail.

Prééquipé d'une traverse renforcée pour l'installation immédiate ou différée d'une motorisation.

Le cadre inox est gainé de PVC pour une esthétique parfaite.

L'assemblage mécanique permet et facilite le démontage et le remplacement d'un élément endommagé.

Gage de qualité, notre fabrication est l'assurance d'une utilisation en toute sécurité, nos portails répondent à la norme NF EN 13241- CE.

Doucine courante et élégante.



Votre portail PVC Clodelys est fourni avec ses accessoires de fixations et d'ouvertures. Leur rôle est primordial pour la longévité de votre portail, nous avons donc sélectionné des accessoires de grande qualité et inoxydables.

Nous vous proposons aussi un grand choix supplémentaire en option utile à votre confort et votre sécurité.

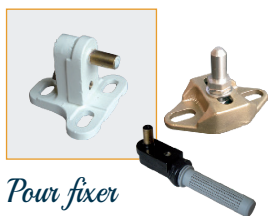

Pour fixer

Grand choix de gonds et de pivots à sceller ou à visser, à sélectionner en fonction de vos piliers.



Pour bloquer l'ouverture

Une butée de sol à visser ou à sceller en polyamide renforcé avec basculeur au pied.



Pour garder ouvert

Arrêt universel à sceller.



Pour ouvrir

Poignée béquille ou de tirage, avec serrure canon européen 3 clés, pratique et sécurité.

ACCESSOIRES EN OPTION



Pour l'esthétique

Poteau réception gâche pour portillon

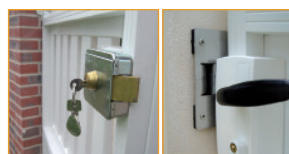

Pour une ouverture sécurisée

Gâche électrique et serrure électrique



Pour l'esthétique

Comblent l'espace entre le portail et le pilier



Pour sécuriser en cas de vent fort

Barre de contreventement

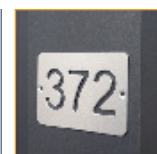

Pour une numérotation esthétique

Tôle Alunox perforée avec ou sans gravure lettre

Pour une installation facile et esthétique

Poteaux PVC supports renforcés 12 x 12 cm ou 20 x 20 cm



Pour une intégration réussie

Module boîte aux lettres intégré

OUVERTURES POSSIBLES

Nos portails sont fabriqués pour s'ouvrir à la française. Nous vous proposons aussi 2 autres ouvertures possibles : ouverture coulissante et vantaux inégaux en option.

De série
Portail ouvrant à la française



En option
Portail à Vantaux inégaux



En option
Portail coulissant



Retrouvez un dossier Portail coulissant page 103

OUVERTURE SPÉCIALE

Nos portails sont fabriqués pour s'ouvrir à la française vers l'intérieur à 90°. Vous pouvez aussi les adapter pour des ouvertures différentes. L'option ouverture spéciale est possible pour tous les modèles.

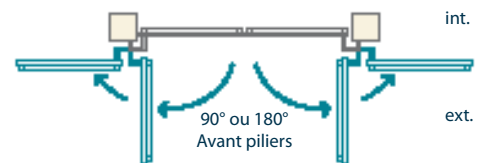
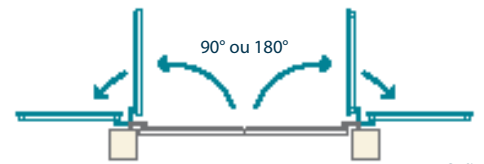
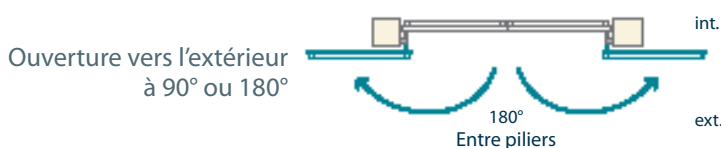

OUVERTURE SUR PENTE

Option
OUVERTURE SUR PENTE DE FACADE :
possibilité d'ouverture 90° ou 180° entre piliers et 180°
arrière piliers. Motorisable suivant étude technique.

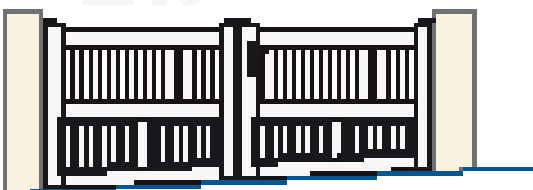

Option
OUVERTURE AVEC PENTE D'ENTRÉE :
votre portail est fabriqué pour suivre la pente
de votre entrée. Possibilité d'ouverture 90° ou
180° entre piliers et 180° arrière piliers.
Motorisable suivant étude technique.

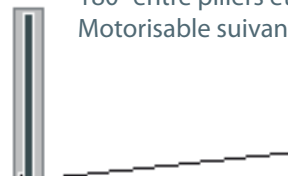

Clodelys vous propose ses modèles en Blanc de série, votre portail PVC peut revêtir aussi deux autres couleurs en options : la couleur Beige et la couleur aspect chêne doré.



DE SÉRIE *Couleur Blanc*

OPTION *Couleur Beige*



Option possible selon les modèles

Couleur Beige pour une intégration parfaite dans votre environnement.

OPTION *Couleur Aspect chêne doré*

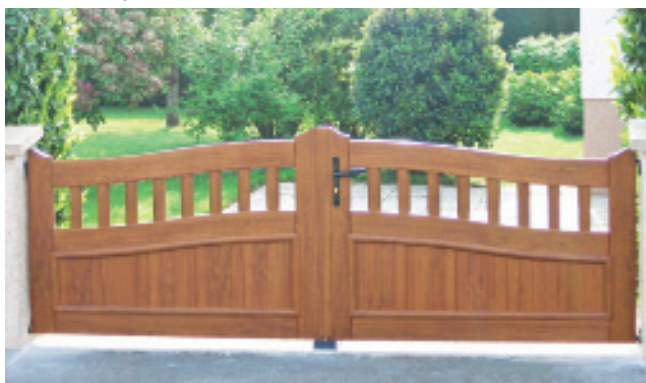

Option possible selon les modèles

La couleur chêne doré pour retrouver l'aspect du bois et la chaleur du ton chêne doré, avec tous les avantages du PVC.

Changer, modifier, transformer, avec les options les possibilités sont immenses. Personnalisez selon vos goûts et vos exigences pour obtenir le portail idéal !

OPTION *Modifier la hauteur du soubassement...*

Rehaussez ou baissez la partie pleine de votre modèle semi-ajouré, pour aligner avec un mur, une clôture ou pour un côté plus occultant ou plus ajouré. L'option est possible selon les modèles.



OPTION *Lames horizontales, Lames verticales, Lames fougères*

Modifiez le sens des lames des panneaux selon vos envies. L'option est possible selon les modèles.



CÔTRE

Page 15



BISQUINE

Page 17



DINGHY

Page 18



JONQUE

Page 23



SINAGOT

Page 25



MARNOIS

Page 27



CLIPPER

Page 33



VAISSEAU

Page 35



CABOTEUR

Page 37



CAHOTIER

Page 42



YACHT Babord

Page 43



YACHT Tribord

Page 43



BRIGANTIN

Page 47



AVISO

Page 49



CORVETTE

Page 51



FORMES POSSIBLES

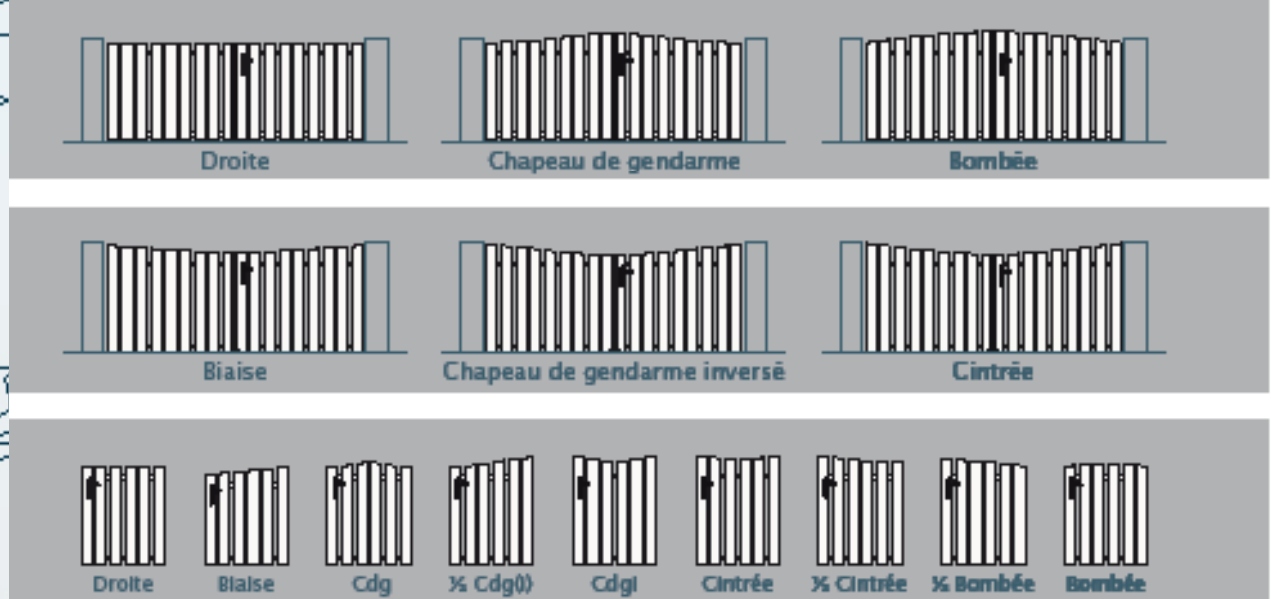

Côte forme droite



Côte forme droite option coulissant aspect 1 vantail

CÔTRE



présenté forme cdg

*Personnalisez votre portail
Côte*

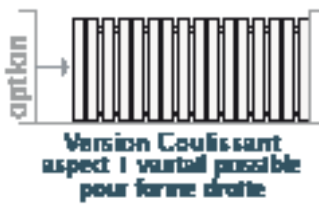

Côte forme cdgi



■ Clôture assortie
modèle Compas.

FORMES POSSIBLES



Droite



Chapeau de gendarme



Biaise



Chapeau de gendarme inversé



Droite



Biaise



Cdg

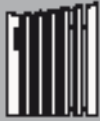

1/2 Cdg(l)



Cdgl



Bisquine forme biaise option couleur chêne doré



Bisquine forme cdg option vantaux inégaux et option couleur chêne doré



Bisquine forme cdg



Portillon Bisquine forme cdg

BISQUINE



présenté forme droite

*Personnalisez votre portail
Bisquine*



Bisquine forme cdg option vantaux inégaux et option couleur chêne doré



■ Clôture assortie
modèle Foc

DINGHY



Modèle forme droite uniquement

*Personnalisez votre portail
Dinghy*



CARAVELLE



*Personnalisez votre portail
Caravelle*

Modèle forme droite uniquement

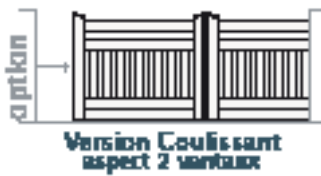

Clôture assortie modèle Boussole
et Trinquette.

CATAMARAN



Modèle forme droite uniquement

*Personnalisez votre portail
Catamaran*



Barreaux ronds



Catamaran option vantaux inégaux et option modification hauteur soubassement

COQUET



*Personnalisez votre portail
Coquet*

Modèle forme droite uniquement

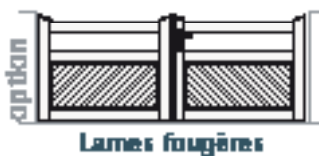

Coquet option lames fougères



Clôture assortie
modèle 1, 2, 3 Lisses

Lisse clo 130

FORMES POSSIBLES

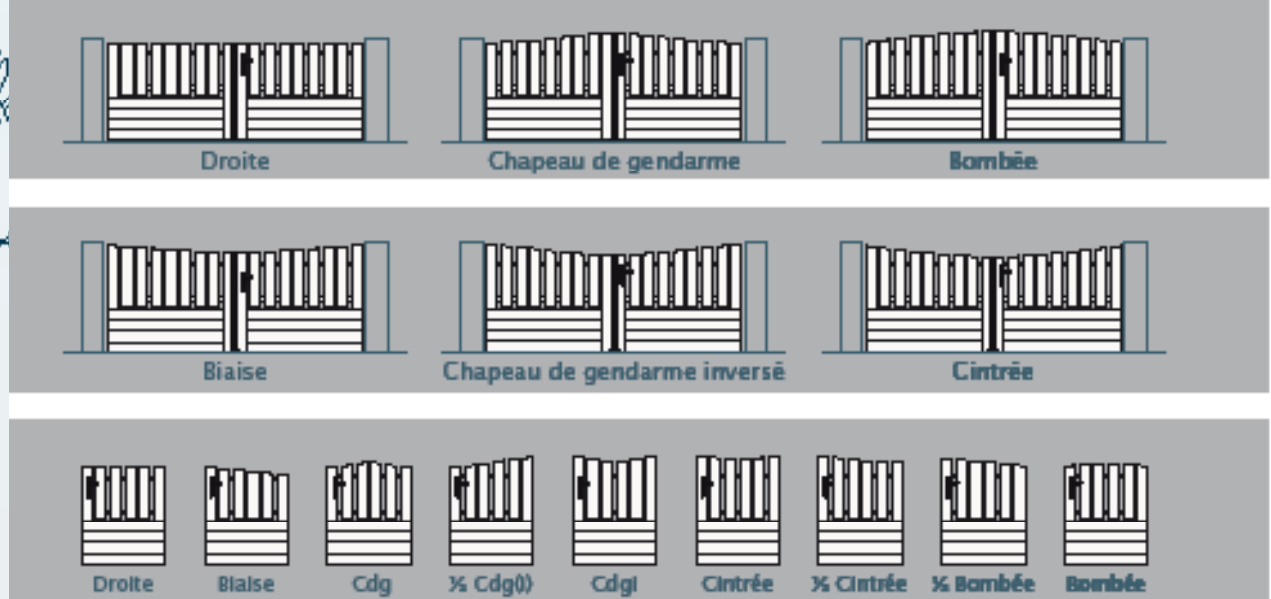

Jonque forme cdg option coulissant et option couleur chêne doré

JONQUE



présenté forme cdg

*Personnalisez votre portail
Jonque*



Jonque forme cintrée



■ Clôture assortie
modèle Compas.

Compas option couleur chêne doré

FORMES POSSIBLES

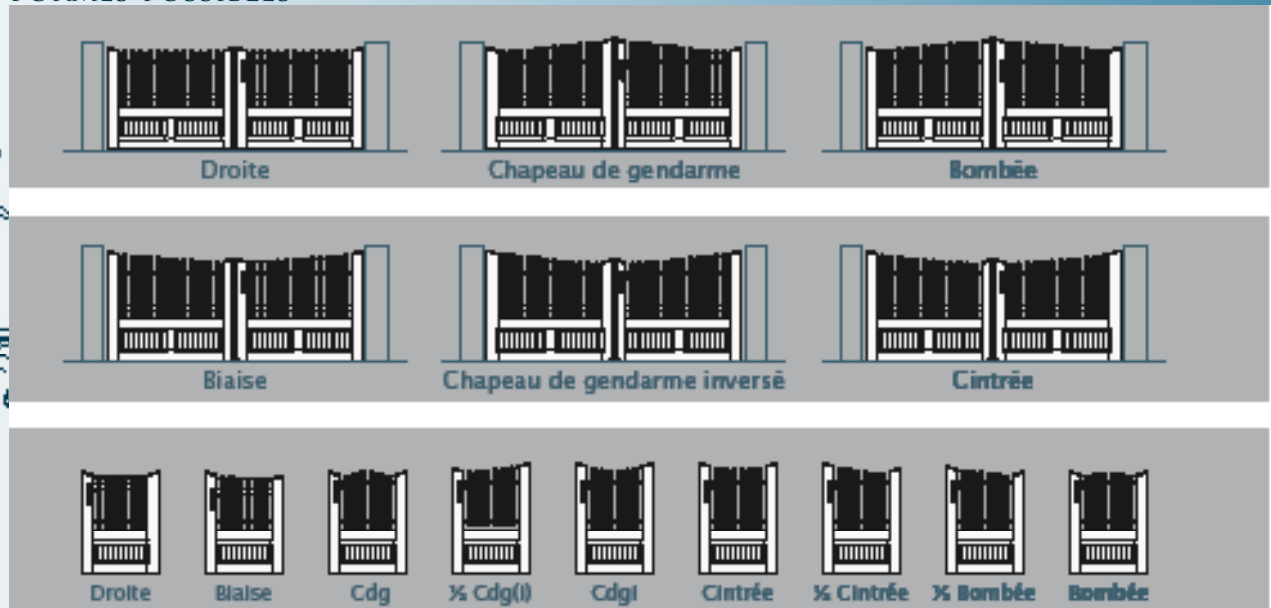

Sinagot forme biaise option coulissant aspect 2 vantaux



Portillon forme biaise et clôture Sextant



Sinagot forme cdg



Portillon Sinagot forme cdg

SINAGOT



présenté forme cdg

*Personnalisez votre portail
Sinagot*



Sinagot forme biaise



Sextant

■ Clôture assortie
modèle Sextant
et Hunier

FORMES POSSIBLES

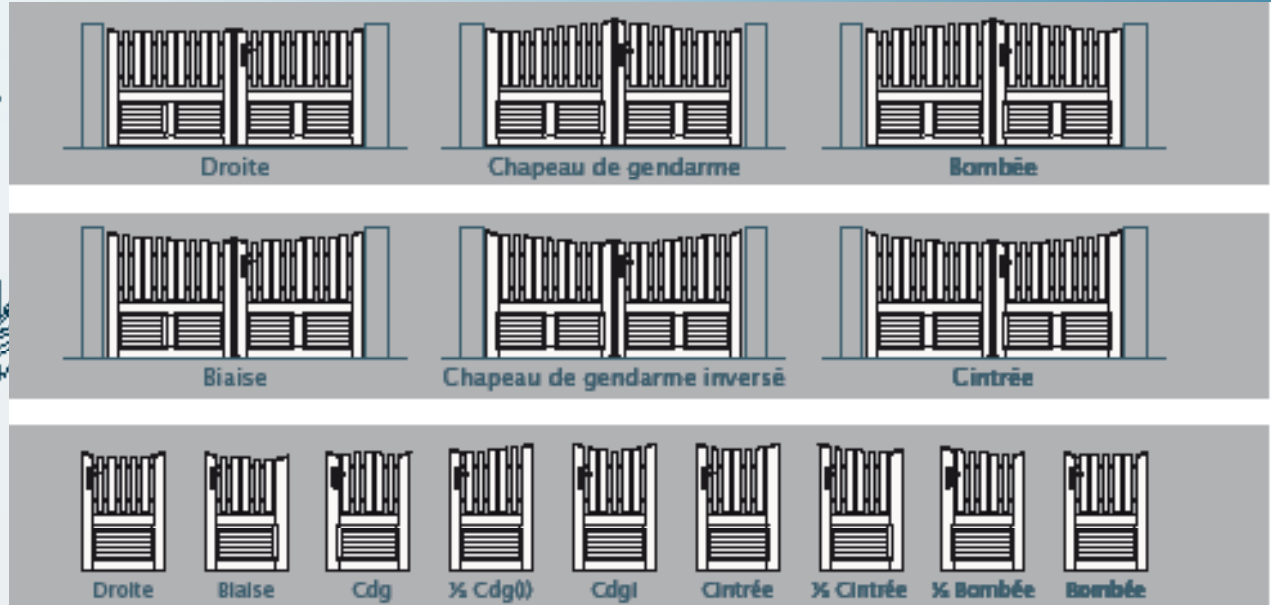

Marnois forme droite option version coulissant aspect 2 vantaux et option lames verticales

MARNOIS



présenté forme bombée

*Personnalisez votre portail
Marnois*



Marnois forme droite option version coulissant aspect 2 vantaux et option lames verticales



■ Clôture assortie modèle Boussole

DALOT



présenté forme cdg

Personnalisez votre portail Dalot

FORMES POSSIBLES



GUINOT



présenté forme cdg

Personnalisez votre portail Guinot

FORMES POSSIBLES



Pointes et Barreaux rond PVC



Guinot forme cdg

FORMES POSSIBLES



Chapeau de gendarme



1/2 Cdgi



Chapeau de gendarme inversé



1/2 Cdgi



Croiseur forme cdg option couleur chêne doré



Zoom sur les barreaux moulurés



Croiseur forme cdgi et portillon 1/2 cdgi



Portillon 1/2 cdgi

CROISEUR



présenté forme cdgi

*Personnalisez votre portail
Croiseur*



Croiseur forme cdgi option couleur chêne doré

■ Clôture assortie
modèle Sextant
et Hunier



Hunier

FORMES POSSIBLES

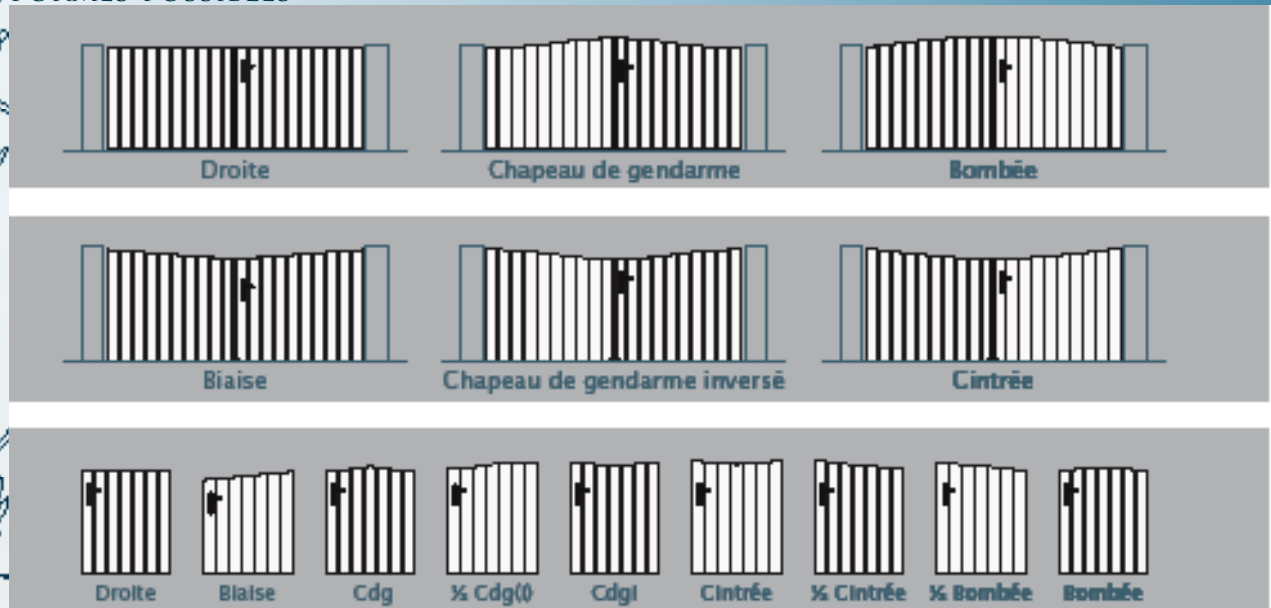

Clipper forme droite

CLIPPER



présenté forme cdgi

*Personnalisez votre portail
Clipper*



Clipper forme cintrée option couleur chêne doré



Clipper forme cdgi

FORMES POSSIBLES



Chapeau de gendarme



1/2 Cdg



Chapeau de gendarme inversé



1/2 Cdg



Vaisseau forme cdg option chêne doré



Vaisseau forme cdg



Vaisseau forme cdg

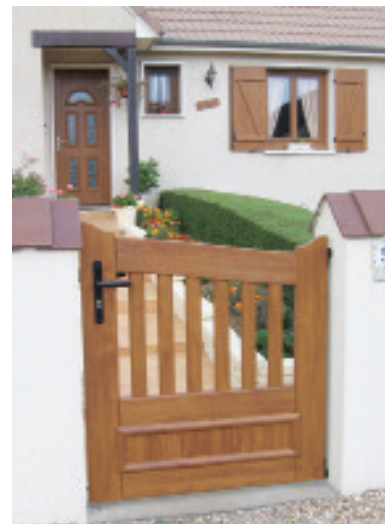

Portillon forme 1/2 cdg option chêne doré

VAISSEAU



présenté forme cdg option couleur chêne doré

*Personnalisez votre portail
Vaisseau*



Vaisseau forme cdgi

■ Clôture assortie
modèle Sextant
et Hunier



Hunier

FORMES POSSIBLES



Caboteur forme biaise option coulissant aspect 2 vantaux



Caboteur forme droite



Caboteur forme biaise option couleur chêne doré



Portillon forme biaise option couleur chêne doré

CABOTEUR



présenté forme biaise option couleur beige

*Personnalisez votre portail
Caboteur*



Caboteur forme droite option coulissant aspect 2 vantaux



Trinquette

Clôture assortie
modèle Boussole
et Trinquette

GOËLETTE



présenté forme cdg

*Personnalisez votre portail
Goëlette*

FORMES POSSIBLES





*Personnalisez votre portail
Cipal*

Modèle forme droite uniquement



Alliance de barreaux ronds
et de barreaux moulurés



FORMES POSSIBLES



Chapeau de gendarme



1/2 Cdgl



Chapeau de gendarme inversé



1/2 Cdgl



Galion forme cdg option vantaux inégaux

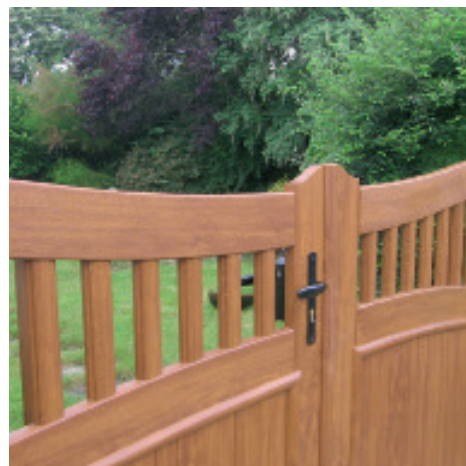

Zoom sur les barreaux moulurés



Galion forme cdgi et portillon forme 1/2 cdg



Galion portillon 1/2 cdg

GALION



présenté forme cdg

*Personnalisez votre portail
Galion*



Vantaux inégaux



**Version Couissant
aspect 2 vantaux**



**Modification hauteur
soubassement**



Lames fougères



Galion forme cdgi option couleur chêne doré



Hunier option forme cdg

Clôture assortie
modèle Sextant
et Hunier

CAHOTIER



Modèle forme droite uniquement



Personnalisez votre portail Cahotier

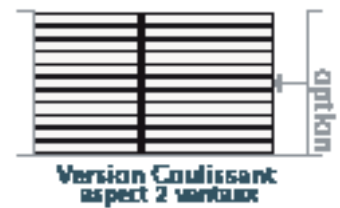

YACHT



Personnalisez votre portail Yacht Babord

Version BABORD

Modèle forme droite uniquement

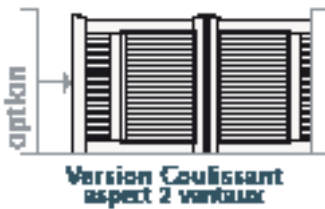

Version TRIBORD

Personnalisez votre portail Yacht Tribord

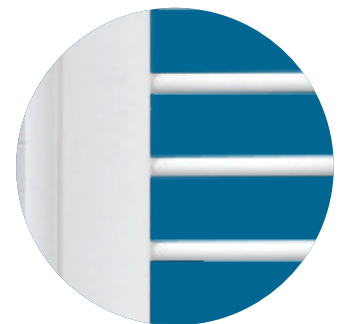
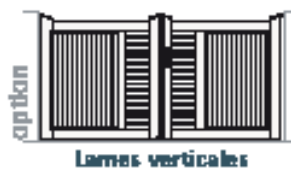
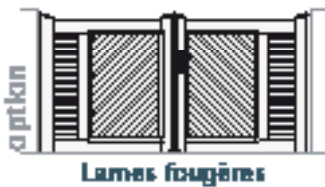
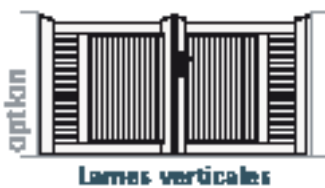

Barreaudages ronds



Clôture assortie modèle Manille, Misaine, Hoguette, Sillon, Voiles



Version BABORD

Modèle forme droite uniquement

*Personnalisez votre portail
Paquebot Babord*



Paquebot version Babord option coulissant aspect 2 vantaux

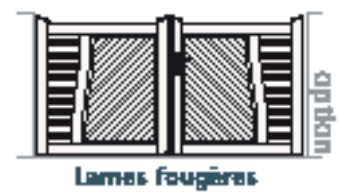

PAQUEBOT



*Personnalisez votre portail
Paquebot Tribord*

Version TRIBORD

Modèle forme droite uniquement



Paquebot version Tribord option couissant aspect 2 vantaux



Paquebot version Tribord option couissant aspect 2 vantaux

DUNETTE



présenté forme cdg

*Personnalisez votre portail
Dunette*

FORMES POSSIBLES



Barreaux moulurés

BRIGANTIN



présenté option couleur chêne doré

*Personnalisez votre portail
Brigantin*

Modèle forme droite uniquement
4 panneaux pour les modèles de plus de 3,25 m

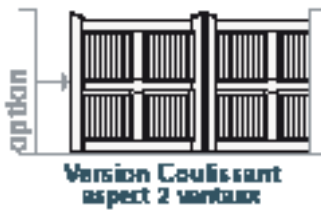

Brigantin et clôtures 3 lisses option couleur chêne doré

Clôture assortie modèle Misaine

FORMES POSSIBLES

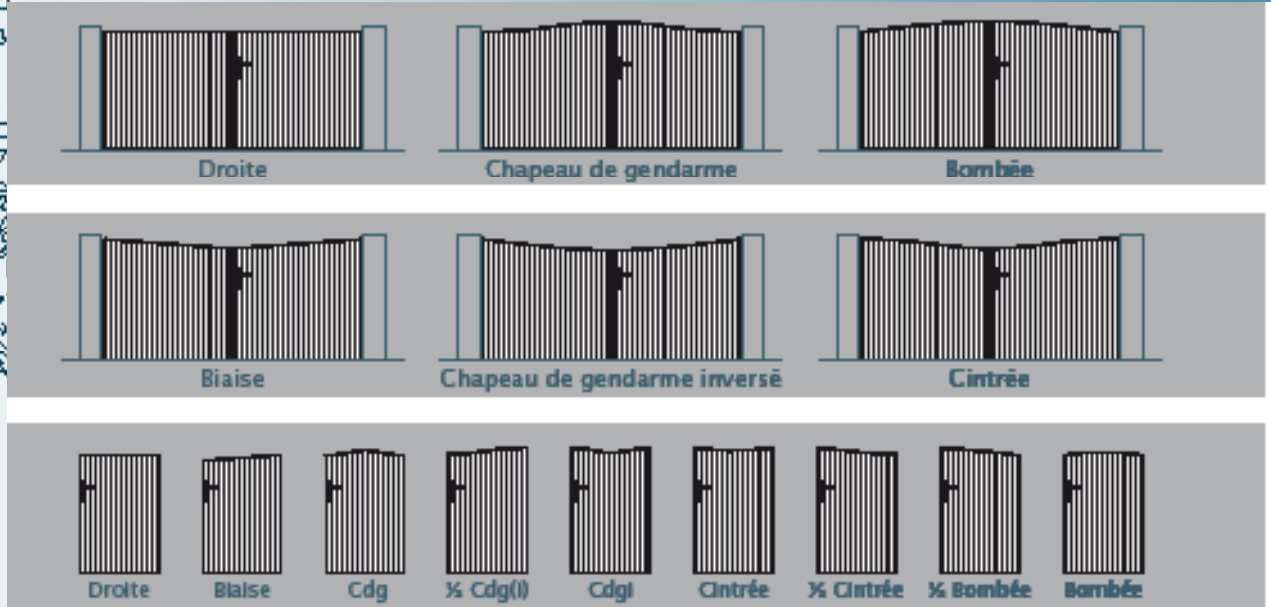

Aviso forme cdg



présenté forme cdg

*Personnalisez votre portail
Aviso*

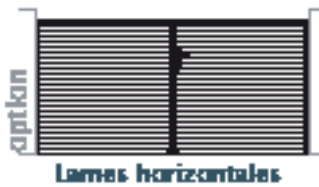
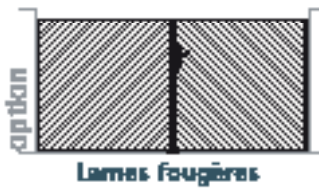
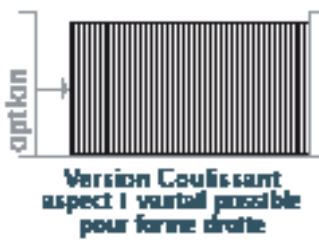
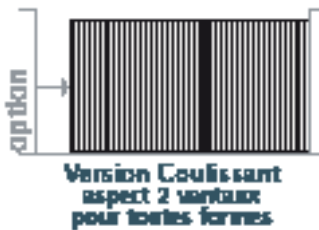

Aviso forme droite option lames horizontales et option couleur beige



■ Clôture assortie modèle Misaine

FORMES POSSIBLES



Corvette forme cdgi et clôture Misaine



Corvette forme cdgi



Corvette forme cdg avec poteaux supports



Portillon forme 1/2 cdg avec poteaux supports

CORVETTE



présenté forme cdgi

*Personnalisez votre portail
Corvette*



Corvette forme cdg option couleur chêne doré



Clôture assortie
modèle Misaine

CABAN

Le Mixte PVC-INOX



Version BABORD

Modèle forme droite uniquement



Version TRIBORD

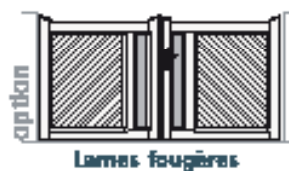
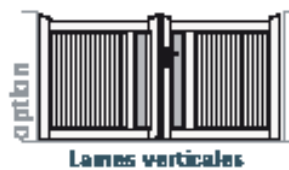

Personnalisez votre portail Caban Tribord

Personnalisez votre portail Caban Babord

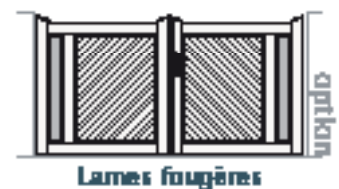
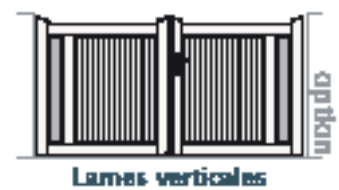



présenté option couleur chêne doré

Modèle forme droite uniquement

Personnalisez votre portail
Forban

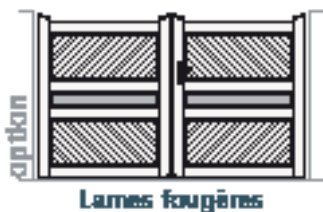
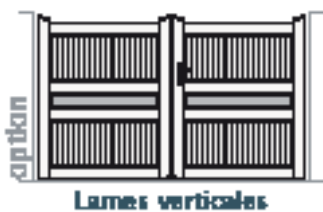
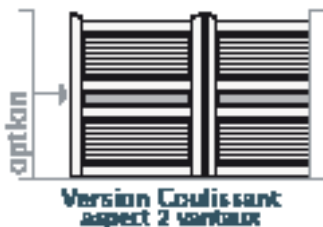

*L'alliance de l'inox et du PVC pour un design tout actuel.
Prestigieux et moderne par l'association innovante de deux matières,
sobre et élégant par ses lignes épurées, Clodelys signe ici un modèle au
style parfait pour toutes les maisons contemporaines.*



Le Mixte PVC-INOX

Inox 316, qualité marine résistant aux intempéries. Plaque de 2 mm d'épaisseur. Deux plaques dos à dos pour un aspect inox de chaque côté du portail. Aspect brossé sur face extérieure et aspect lisse sur face intérieure.

Indispensable pour définir votre propriété, la clôture souligne, entoure et occulte, elle est la touche finale pour un ensemble harmonieux. Pour parfaire cela, nous vous proposons des modèles variés coordonnés aux portails de la collection Frégate.



Des modèles coordonnés à chaque portail

Lisses, Frises, Barreaudages ou Lames Brise vent

Blanc de série ●●○

Option couleur : Couleur chêne doré et couleur beige

Options possibles selon les modèles

Forme possible selon les modèles 

Option forme : cdg, cdgi, bombée, cintrée, biaisé

1 LISSE CLO 130 ●●●



2 LISSE CLO 230 ●●●



3 LISSE CLO 330 ●●●



Barreaux Ronds

Barreaudage BEAUFORT ■●

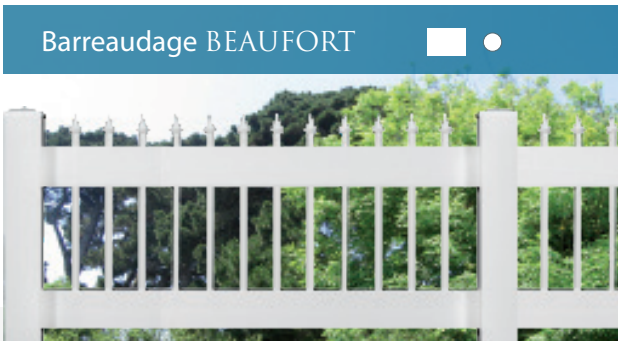

Barreaudage MANILLE ■●





Option forme  Option couleur



SILLON

● ● ● *Lames Brûse Vent 80 ou 130mm*

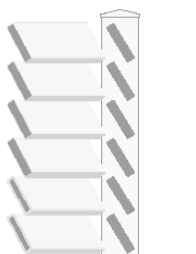

Sillon option couleur Chêne doré

VOILES

● ● ● *Lames Brûse Vent 130mm*

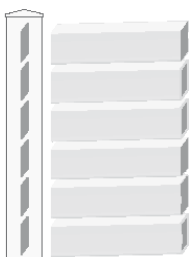

HOGUETTE

● ● ● *Lames Brûse Vent 130mm*

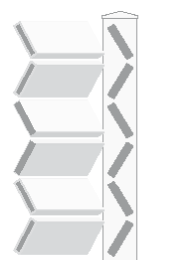

MISAINÉ

■ ● ● ● *Frise modèle plein*



Option sens des lames possible : Lames fougères, lames horizontales

Dimensions Standard **BALTIQUE**

Pour répondre à toutes les attentes et tous les budgets, nous vous proposons notre gamme Baltique.

Tout comme la gamme Frégate, Baltique bénéficie de notre savoir-faire et de notre technologie de pointe, vous retrouverez la qualité de fabrication signée Clodelys avec l'avantage de modèles disponibles rapidement et motorisables.



- *4 modèles aux dimensions standards*
- *2 modèles ajourés, 1 semi-ajouré, et 1 modèle plein*
- *Forme droite*
- *Blanc de série*
- *Ouverture à la française*
- *Équipé pour recevoir une motorisation immédiate ou différée, modèle Tûmaran en option*

Collection PVC Cadre en applique

Fabrication identique à la collection sur mesure Frégate

- Fabrication sur cadre en applique
- Cadre inox gainé de PVC pour une esthétique parfaite
- Fourni avec ses accessoires de fixation et d'ouverture
- Équipé pour recevoir une motorisation immédiate ou différée modèle Trimaran en option, détails p 99

- Uniquement forme droite et couleur blanc de série
- Hauteur selon modèle
- 3 largeurs possibles

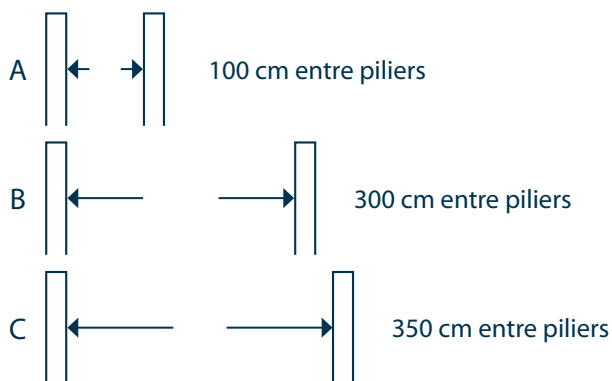

Pour une installation facile et esthétique, pensez aux poteaux supports renforcés



BRICK



Hauteur 180 cm

Largeur possible A, B ou C

DORIS



Hauteur 120 cm

Largeur possible A, B ou C

KETCH



Hauteur 120 cm

Largeur possible A, B ou C

SLOOP



Hauteur 150 cm

Largeur possible A, B ou C

Collection PVC Cadre intégré

Avec son cadre intégré, notre collection Design Ostral offre une esthétique parfaite, identique au portail aluminium. Une collection aux nombreux atouts qui offre un choix de modèles, aux styles très design et personnalisables à souhait.



Aussi beau côté extérieur que côté intérieur !

*Le Sur mesure dans tous ses états, faites vous plaisir, choisissez !
Découvrez votre collection Ostral*

- **Votre modèle...** Choisissez parmi plus de 25 modèles personnalisables
Des modèles ajourés, semi-ajourés, ou pleins

- **Votre forme...** jusqu'à 6 formes différentes selon les modèles.



- **Votre couleur...**



- **Votre ouverture...**



Tous les modèles existent en version couissante.

- **Votre personnalisation...** Grâce aux options, créez votre portail idéal !
De la couleur au sens des lames, de l'ouverture à la hauteur du soubassement, le choix est multiple !
Toutes les options en détails p 69.

Collection PVC Cadre intégré

De la découpe des profilés, à l'assemblage soigné, nous assurons un contrôle rigoureux à chaque étape de la fabrication afin de vous offrir des produits solides aux finitions parfaites.



Votre portail Ostral possède un cadre ALU intégré dans le profilé PVC, il offre ainsi une esthétique parfaite et identique sur ses deux faces.



Doucine recouvrante design et élégante.



Battement central avant et arrière identique côté rue et côté maison

HAUTE QUALITÉ DE FABRICATION

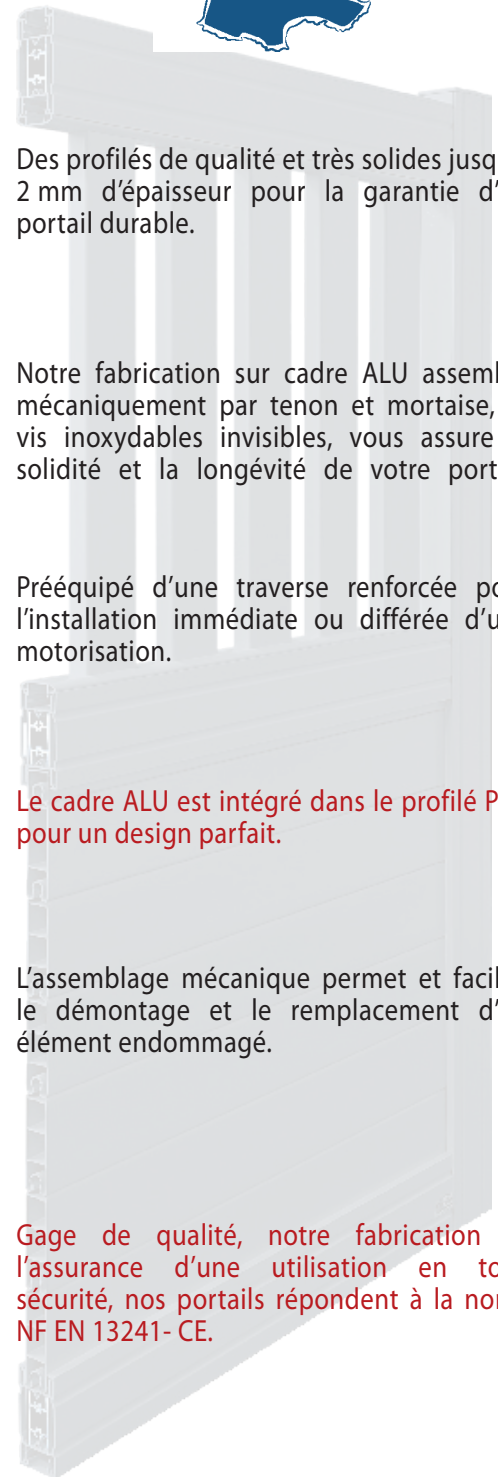

Des profilés de qualité et très solides jusqu'à 2 mm d'épaisseur pour la garantie d'un portail durable.

Notre fabrication sur cadre ALU assemblé mécaniquement par tenon et mortaise, et vis inoxydables invisibles, vous assure la solidité et la longévité de votre portail.

Prééquipé d'une traverse renforcée pour l'installation immédiate ou différée d'une motorisation.

Le cadre ALU est intégré dans le profilé PVC pour un design parfait.

L'assemblage mécanique permet et facilite le démontage et le remplacement d'un élément endommagé.

Gage de qualité, notre fabrication est l'assurance d'une utilisation en toute sécurité, nos portails répondent à la norme NF EN 13241- CE.



Votre portail Clodelys est fourni avec ses accessoires de fixations et d'ouvertures. Leur rôle est primordial pour la longévité de votre portail, nous avons donc sélectionné des accessoires de grande qualité et inoxydables. Nous vous proposons aussi un grand choix supplémentaire en option utile à votre confort et votre sécurité.

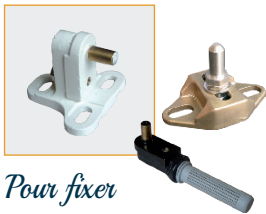

Pour fixer

Grand choix de gonds et de pivots à sceller ou à visser, à sélectionner en fonction de vos piliers.



Pour bloquer l'ouverture

Une butée de sol à visser ou à sceller en polyamide renforcé avec basculeur au pied.



Pour garder ouvert

Arrêt universel à sceller.



Pour ouvrir

Poignée béquille ou de tirage, avec serrure canon européen 3 clés, pratique et sécurisé.

ACCESSOIRES EN OPTION



Pour l'esthétique

Poteau réception gâche pour portillon

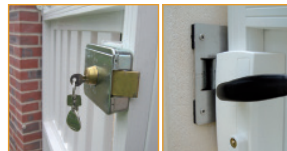

Pour une ouverture sécurisée

Gâche électrique et serrure électrique



Pour l'esthétique

Joint noir pour combler l'espace entre le portail et le pilier



Pour sécuriser en cas de vent fort

Barre de contreventement



Pour une numérotation esthétique

Tôle Alunox perforée avec ou sans gravure lettre

Pour une installation facile et esthétique

Poteaux PVC supports renforcés 12 x 12 cm ou 20 x 20 cm



Pour une intégration réussie

Module boîte aux lettres intégré

OUVERTURES POSSIBLES

Nos portails sont fabriqués pour s'ouvrir à la française. Nous vous proposons aussi deux autres ouvertures possibles en option : ouverture coulissante et vantaux inégaux.

De série
Portail ouvrant à la française



En option
Portail à Vantaux inégaux



En option
Portail coulissant



Retrouvez un dossier Portail coulissant page 103

OUVERTURE SPÉCIALE

Nos portails sont fabriqués pour s'ouvrir à la française vers l'intérieur à 90°
Vous pouvez aussi les adapter pour des ouvertures différentes.
L'option ouverture spéciale est possible pour tous les modèles.

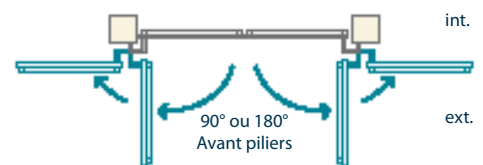
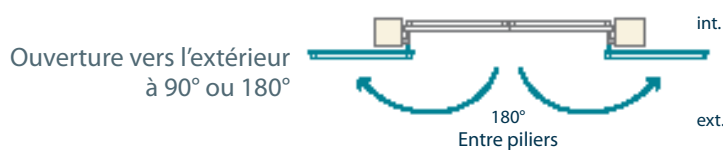
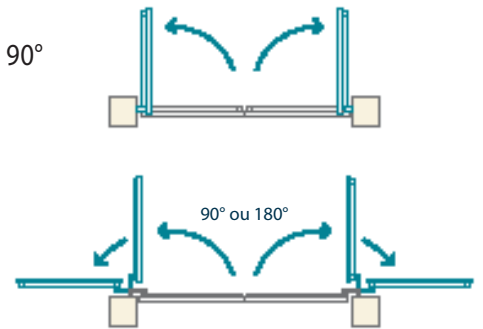

OUVERTURE SUR PENTE

Option
OUVERTURE SUR PENTE DE FACADE :
possibilité d'ouverture 90° ou 180° entre piliers et 180°
arrière piliers. Motorisable suivant étude technique.



Option
OUVERTURE AVEC PENTE D'ENTRÉE :
votre portail est fabriqué pour suivre la pente
de votre entrée. Possibilité d'ouverture 90° ou
180° entre piliers et 180° arrière piliers.
Motorisable suivant étude technique.

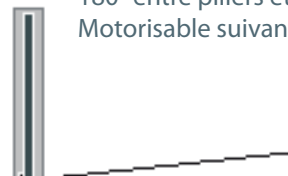

Clodelys vous propose ses modèles OSTRAL en Blanc de série, votre portail Ostral peut aussi revêtir trois autres couleurs en options : couleur Beige, couleur aspect chêne doré et Ral gris 7016.



DE SÉRIE *Couleur Blanc*

OPTION *Couleur Beige*



Option possible selon les modèles

Couleur Beige pour une intégration parfaite dans votre environnement.

OPTION *Couleur Aspect chêne doré*



Option possible selon les modèles

La couleur chêne doré pour retrouver l'aspect du bois et la chaleur du ton chêne doré, avec tous les avantages du PVC.

OPTION *Couleur RAL gris 7016*



Option possible selon les modèles

Retrouvez la couleur gris 7016 comme pour les portails Aluminium. Couleur parfaite pour se coordonner à vos menuiseries ou votre porte de garage.

OPTION *Duo Couleur, panneaux couleurs et barreaux couleurs*



Option possible selon les modèles

Faites vous plaisir en associant vos 2 couleurs préférées ! Les options Duo couleur, panneaux couleurs, barreaux couleurs vous permettent de créer le portail qui s'accordera le plus à votre maison.

Changer, modifier, transformer, avec les options les possibilités sont immenses. Personnalisez selon vos goûts et vos exigences pour obtenir le portail idéal !

OPTION *Modifier la hauteur du soubassement...*

Rehaussez ou baissez la partie pleine de votre modèle semi-ajouré, pour aligner avec un mur, une clôture ou pour un côté plus occultant ou plus ajouré. L'option est possible selon les modèles.



OPTION *Sens des lames: lames horizontales, lames verticales, lames fougères*

Modifiez le sens des lames des panneaux selon vos envies. Les options lames verticales, lames horizontales ou lames fougères sont possibles selon les modèles.

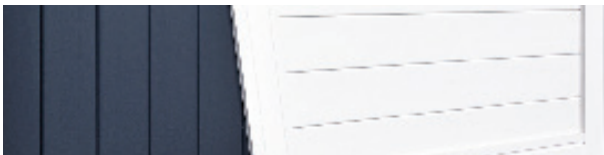

OPTION *Déco Inox*

Une touche design pour souligner le dessin de votre portail, idéal pour les maisons contemporaines. Au choix pour créer le design que vous voulez. Carré inox 7x7 cm ou 14x14cm ou Bande inox 7cm de large.

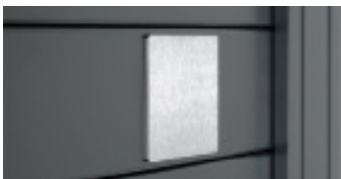

Inox aspect brossé, 2mm d'épaisseur.
Inox 316, qualité marine résistant aux intempéries.



OPTION *Déco Hublot*

Hublot au design épuré pour offrir une personnalité à votre portail. Sélectionnez et positionnez vous mêmes vos hublots. 3 formes possibles au choix.



Inox aspect brossé, 2mm d'épaisseur.
Inox 316, qualité marine résistant aux intempéries.



MARNAGE *Page 72*



RAFALE *Page 73*



CLAN *Est Page 76*



CLAN *Ouest Page 77*



NOROÎT *Est Page 80*

Déco Damier



NOROÎT *Ouest Page 80*

Déco Damier



BRIGADIER *Est Page 82*



BRIGADIER *Ouest Page 83*



AGOSTA *Est Page 86*



AGOSTA *Ouest Page 87*



ESCADRE *Page 90*



YARD *Page 91*



BOSCO *Page 74*



EXPLORATEUR *Page 75*



NAUTILE *Est Page 78*



NAUTILE *Ouest Page 79*



NOROÎT *Est Page 81*

Déco Zèbre



NOROÎT *Ouest Page 81*

Déco Zèbre



ARMATEUR *Est Page 84*



ARMATEUR *Ouest Page 85*



LINÉAS *Mer Page 88*



LINÉAS *Ciel Page 89*



TILLAC *Page 92*



Les couleurs possibles pour tous les modèles :

- Blanc de série
- Chêne doré en option
- Beige en option
- Gris 7016 en option

■ Modèle forme droite uniquement

■ Modèle avec plusieurs formes possibles



MARNAGE



présenté forme droite, option couleur beige et option joint noir

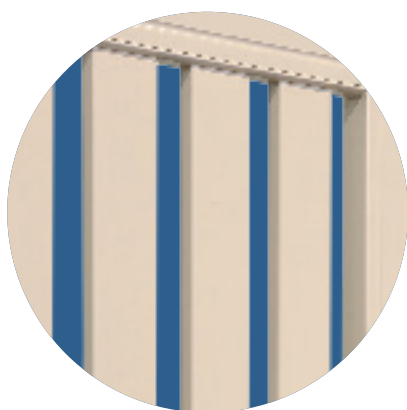

Personnalisez votre portail Marnage



FORMES POSSIBLES

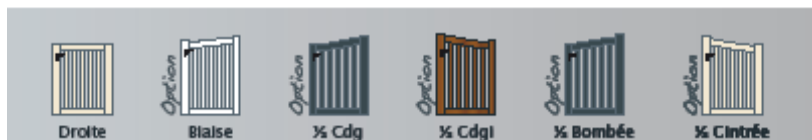

RAFALE



présenté blanc de série et option joint noir

*Personnalisez votre portail
Rafale*

Modèle forme droite uniquement



BOSCO



présenté forme droite, option couleur gris 7016 et option joint noir

Personnalisez votre portail Bosco

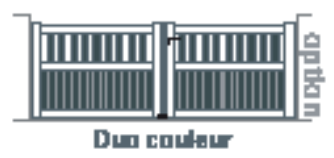
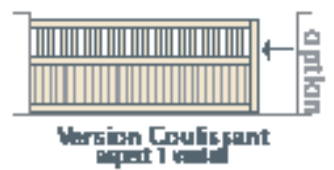
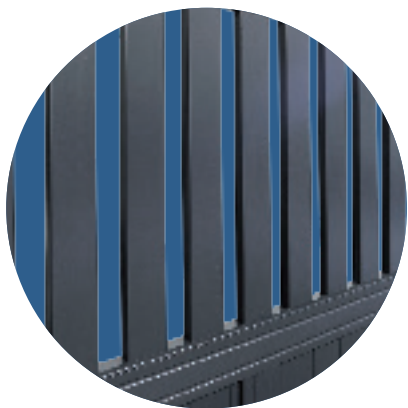

FORMES POSSIBLES

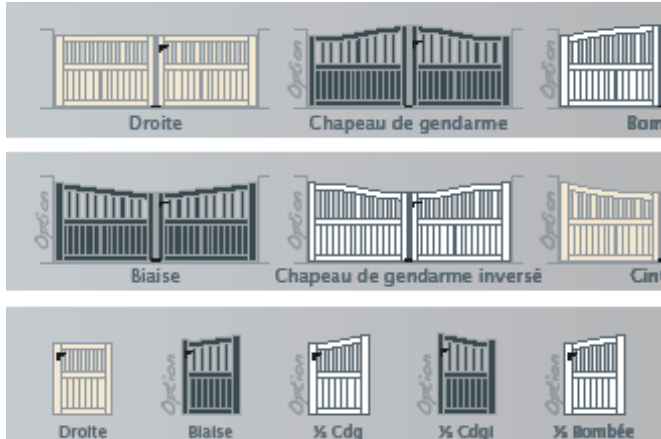

EXPLORATEUR



présenté blanc de série et option joint noir

*Personnalisez votre portail
Explorateur*

Modèle forme droite uniquement
4 panneaux pour les modèles de plus de 3,25 m

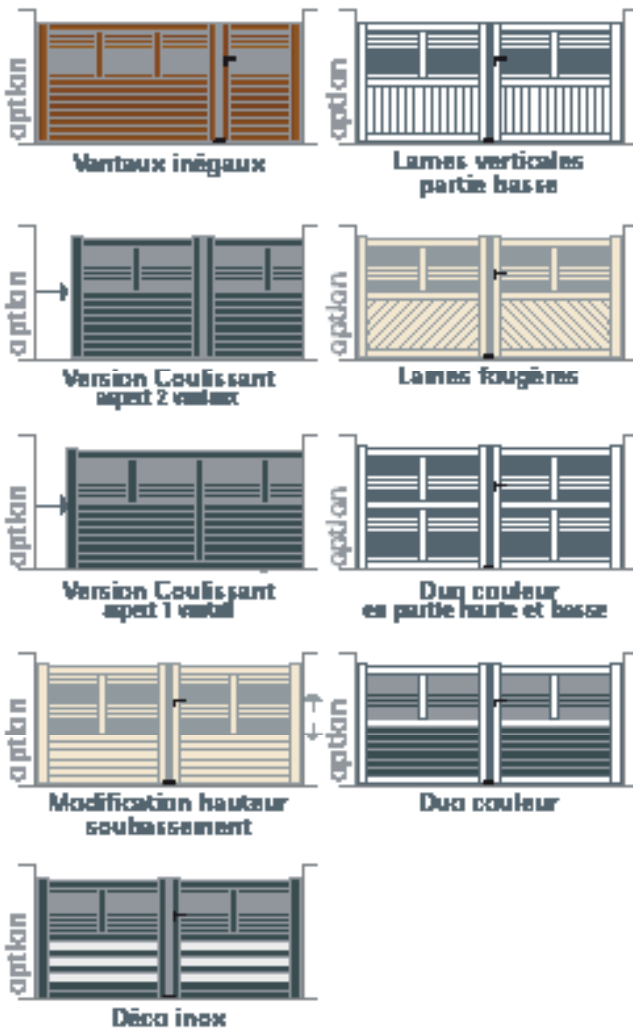

Lames Brise vent en partie haute

CLAN



présenté option couleur beige et option joint noir

Version EST

Modèle forme droite uniquement

*Personnalisez votre portail
Clan Est*



Version Est présenté option couleur beige et option barreaux couleur gris 7016

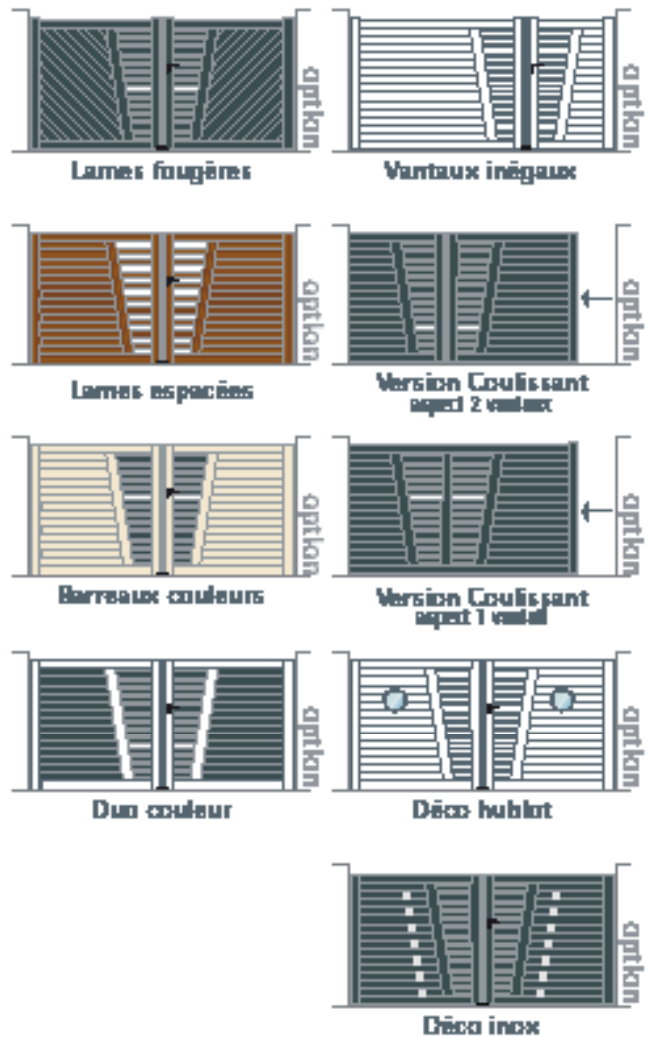



présenté option couleur beige et option joint noir

Version OUEST

Modèle forme droite uniquement

*Personnalisez votre portail
Clan Ouest*

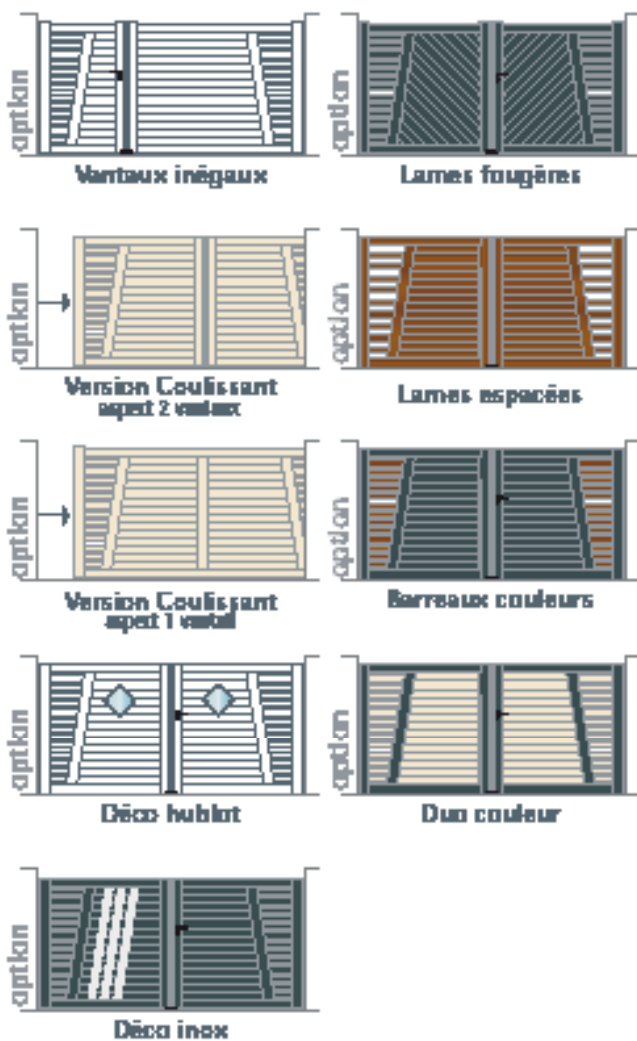

Version Ouest présenté option couleur beige et option barreaux couleur gris 7016



NAUTILE



présenté barreaux couleur de série blanc, option couleur gris 7016 et option joint noir

Version EST

Modèle forme droite uniquement

*Personnalisez votre portail
Nautile Est*



Version Est présenté option couleur gris 7016 et option barreaux couleur gris 7016

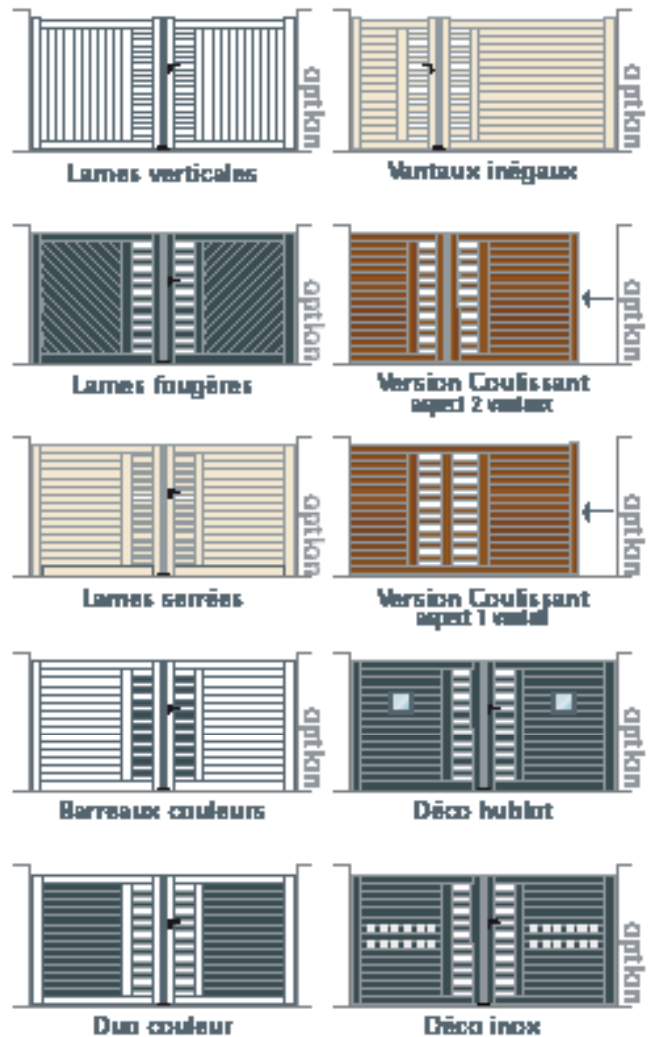

NAUTILE



présenté barreaux couleur de série blanc, option couleur gris 7016 et option joint noir

*Personnalisez votre portail
Nautile Ouest*

Version OUEST

Modèle forme droite uniquement

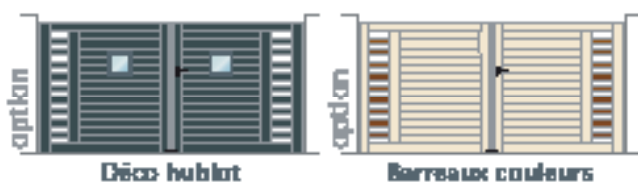
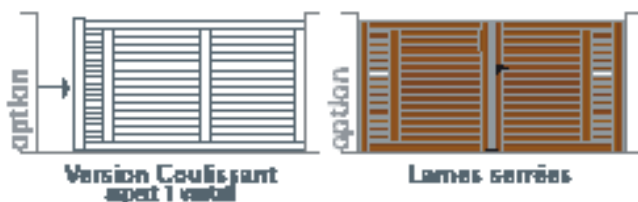
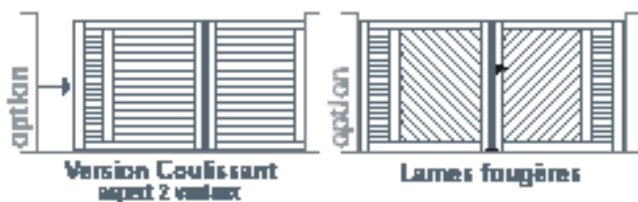
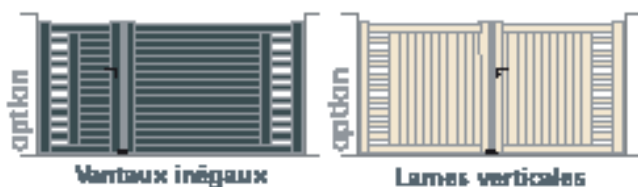

Version Ouest présenté option couleur gris 7016 et option barreaux couleur gris 7016



*Barreaux couleur Blanc de série
Option "barreaux couleurs" possible :
Couleur Beige, gris 7016 et couleur chêne doré*

NOROÏT

Déco Damier



présenté option couleur gris 7016 et option joint noir

Version EST

Modèle forme droite uniquement

*Personnalisez votre portail
Noroît Déco Damier Version Est*



Version OUEST



Déco Damier

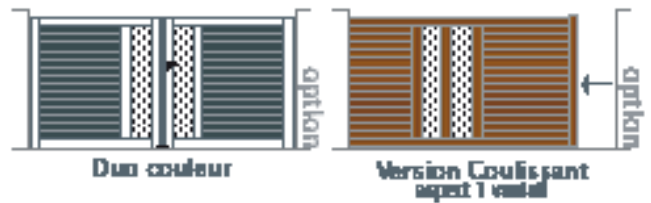
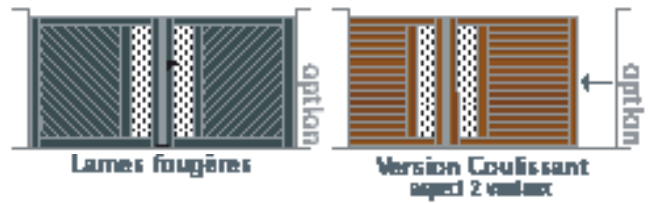
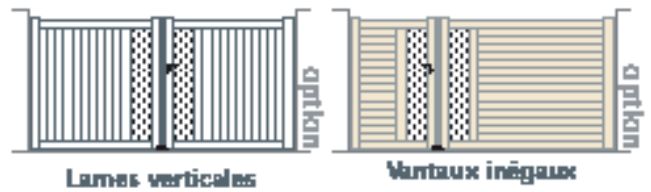



présenté option couleur gris 7016 et option joint noir

Version OUEST

Modèle forme droite uniquement

*Personnalisez votre portail
Noroît Zèbre Version Ouest*

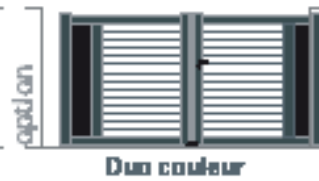
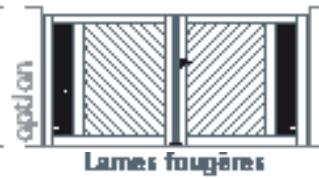
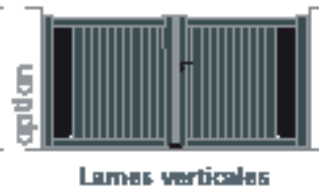

Version EST



Déco Zèbre

BRIGADIER



présenté option panneaux couleurs gris 7016 et option joint noir

Version EST

Modèle forme droite uniquement

*Personnalisez votre portail
Brigadier Est*



Version Est présenté blanc de série

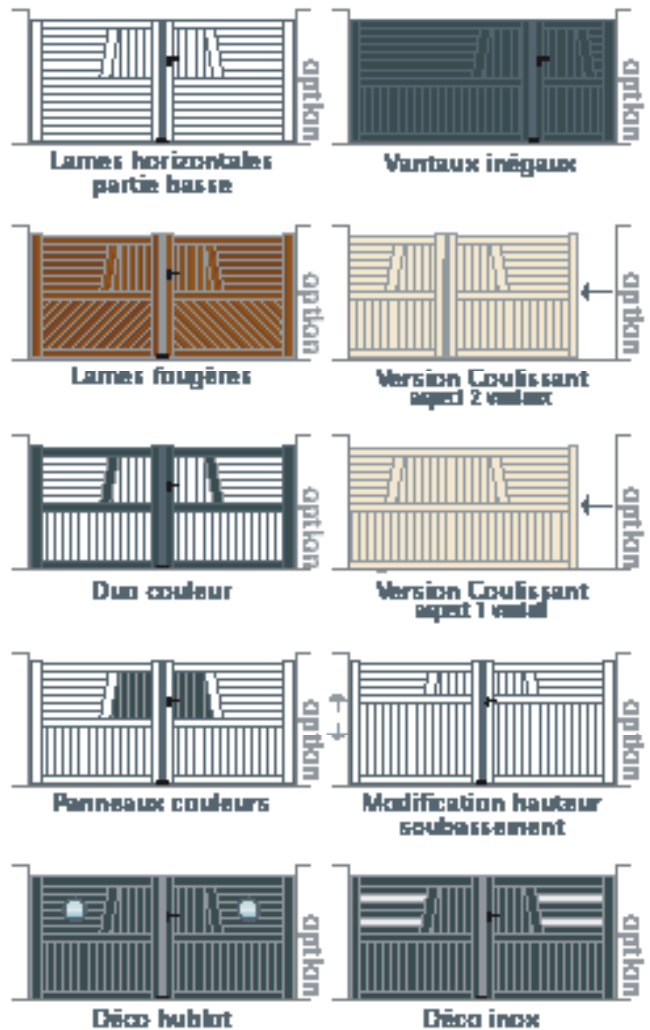

BRIGADIER



présenté option panneaux couleurs gris 7016 et option joint noir

*Personnalisez votre portail
Brigadier Ouest*

Version OUEST

Modèle forme droite uniquement

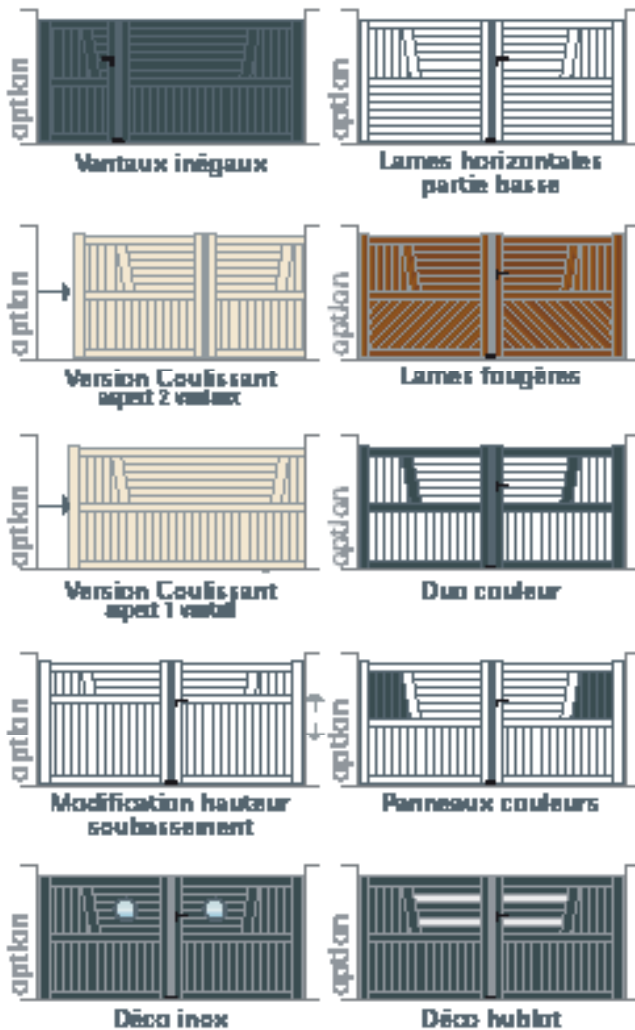

Version Ouest présenté blanc de série



ARMATEUR



présenté panneaux blanc de série, option couleur gris 7016 et option joint noir

Version EST

Modèle forme droite uniquement

*Personnalisez votre portail
Armateur Est*



Version Est présenté option panneaux couleurs gris 7016 et option couleur gris 7016

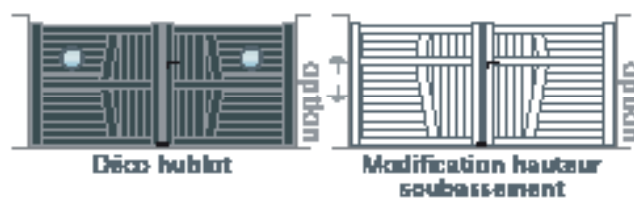
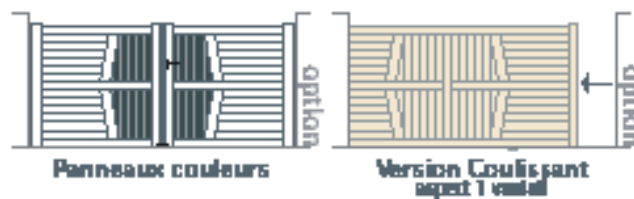
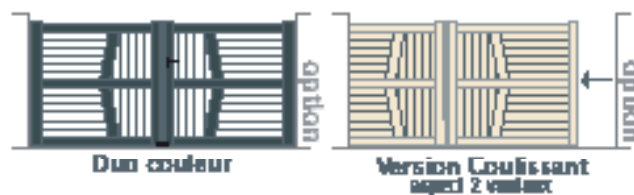
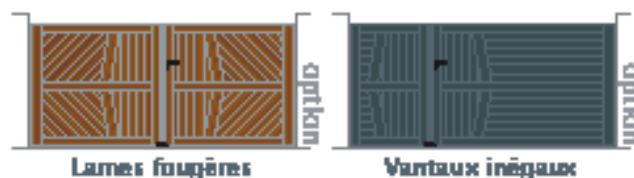

ARMATEUR



présenté panneaux blanc de série, option couleur gris 7016 et option joint noir

*Personnalisez votre portail
Armateur Ouest*

Version OUEST

Modèle forme droite uniquement

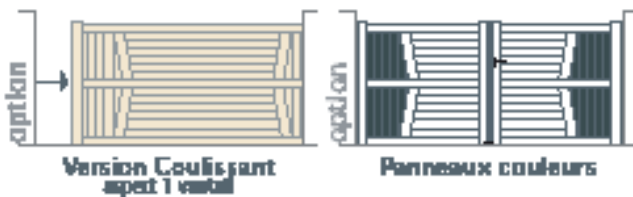

Version Ouest présenté option panneaux couleurs gris 7016 et option couleur gris 7016



*Panneaux couleur Blanc de série
Option "Panneaux couleurs" possible :
Couleur Beige, gris 7016 et couleur chêne doré*

AGOSTA



présenté option couleur gris 7016, option panneaux couleurs chêne doré et option joint noir

Version EST

Modèle forme droite uniquement

*Personnalisez votre portail
Agosta Est*



Version Est présenté option couleur gris 7016

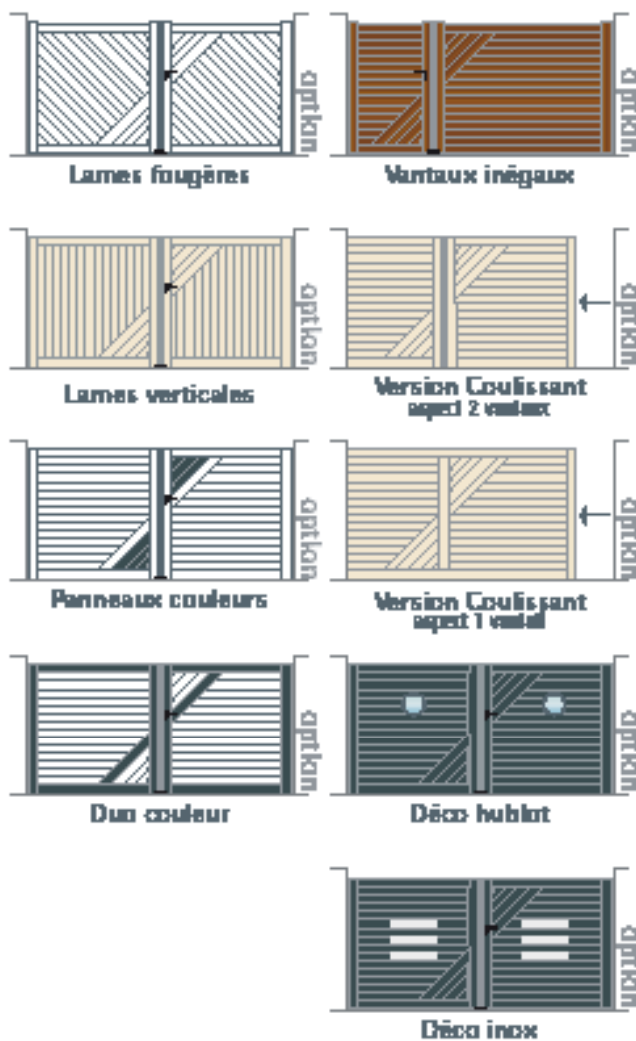



présenté option couleur gris 7016, option panneaux couleurs chêne doré et option joint noir

*Personnalisez votre portail
Agosta Ouest*

Version OUEST

Modèle forme droite uniquement

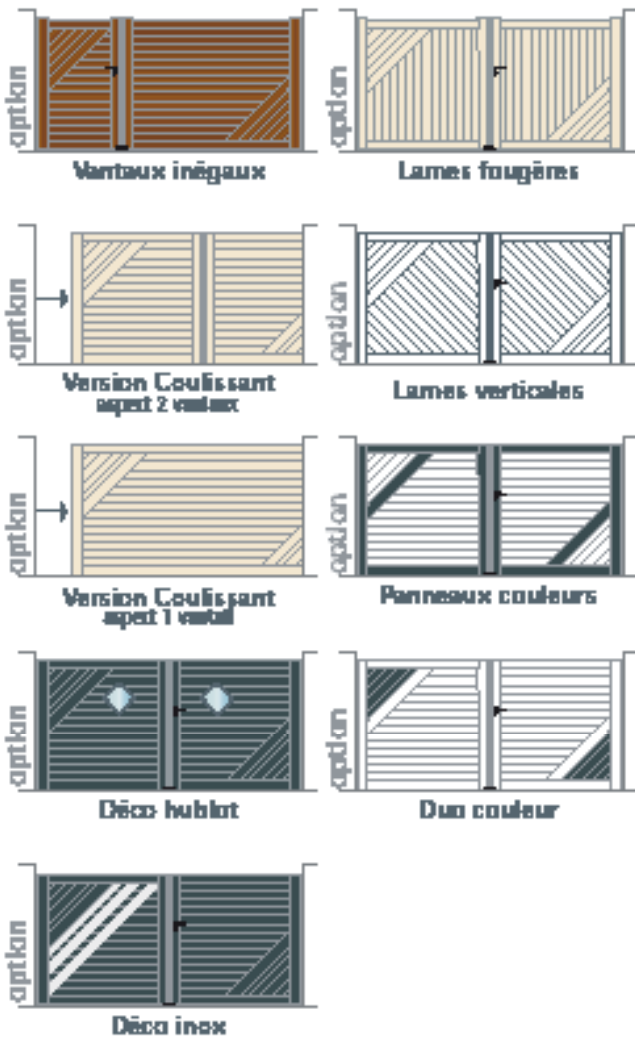

Version Ouest présenté option couleur gris 7016



LINÉAS



présenté option couleur gris 7016, option panneaux couleur chêne doré et option joint noir

Version MER

Modèle forme droite uniquement

*Personnalisez votre portail
Linéas Mer*



Version Mer présenté option couleur gris 7016

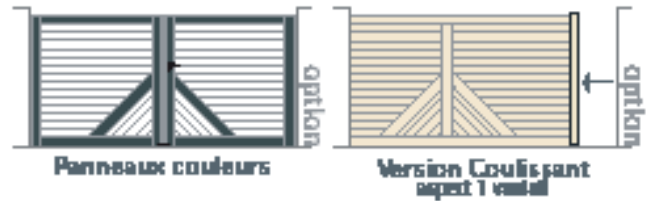
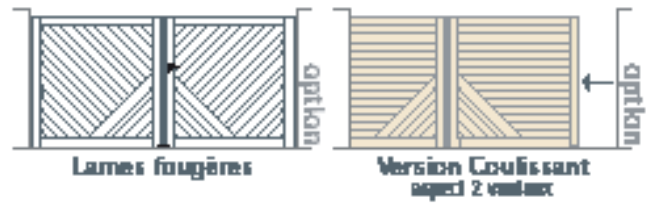
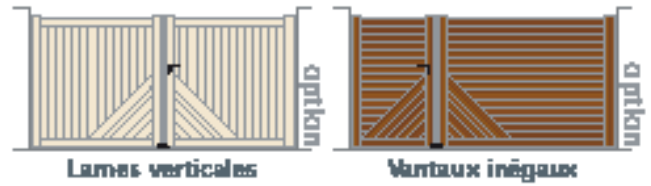
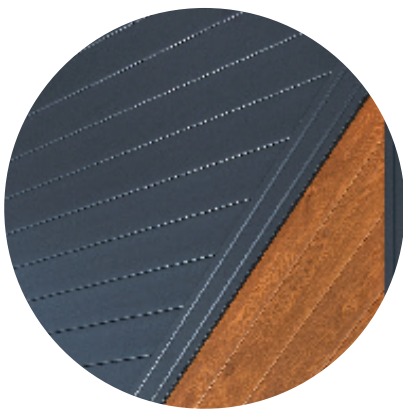

LINÉAS



présenté option couleur gris 7016, option panneaux couleur chêne doré et option joint noir

*Personnalisez votre portail
Linéas Ciel*

Version CIEL

Modèle forme droite uniquement

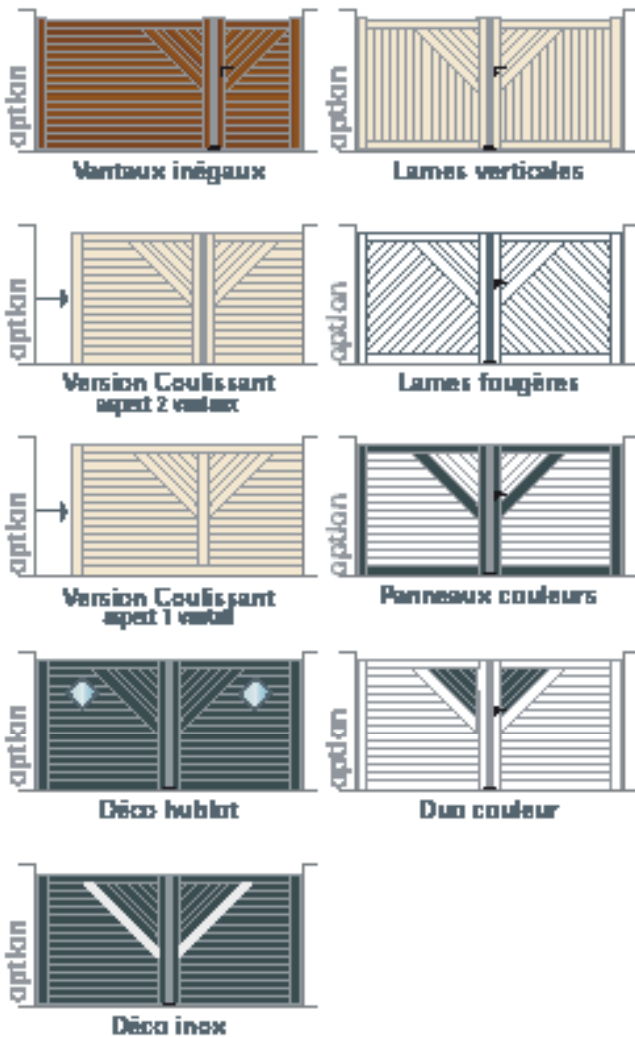

Version Ciel présenté option couleur gris 7016



ESCADRE



présenté forme droite, couleur blanc de série et option joint noir

Personnalisez votre portail Escadre

Meneau sur les panneaux pour les modèles de plus de 3 m

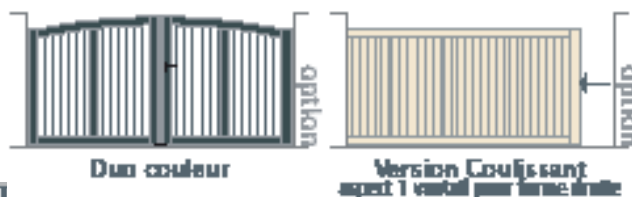
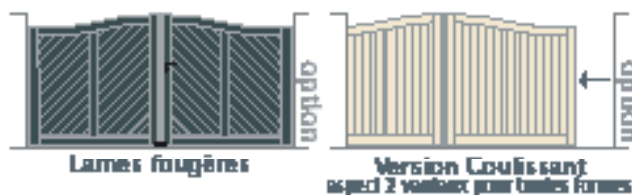

FORMES POSSIBLES





présenté option couleur gris 7016 et option joint noir

*Personnalisez votre portail
Yard*

Modèle forme droite uniquement

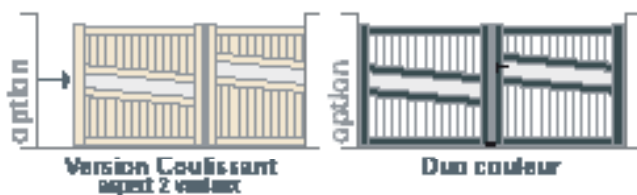
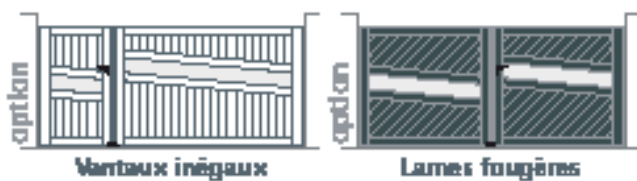

Déco couleur Gris alu

TILLAC

FORMES POSSIBLES



4 panneaux pour les modèles de plus de 3,25 m



présenté option forme cdg couleur chêne doré et option joint noir



TILLAC



présenté forme droite option lames horizontales
option couleur chêne doré et option joint noir

*Personnalisez votre portail
Tillac*

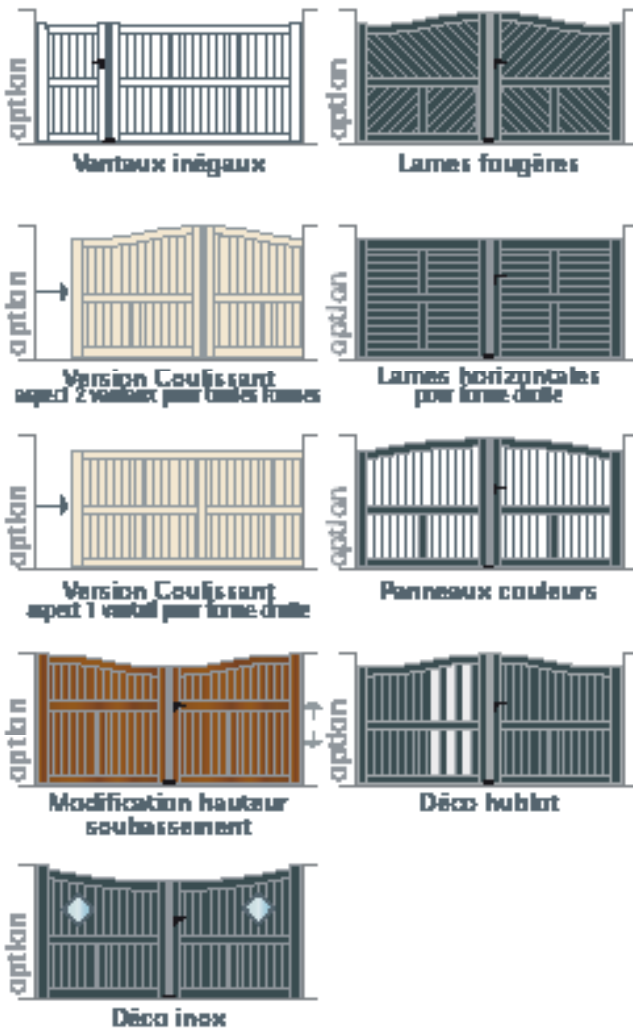

*Option lames horizontales possible uniquement
pour la forme droite*

Ostral

LES CLÔTURES

Indispensable pour définir votre propriété, la clôture souligne, entoure et occulte, elle est la touche finale pour un ensemble harmonieux. Pour parfaire cela, nous vous proposons des modèles parfaitement coordonnés aux portails.



Des modèles coordonnés à chaque portail

Forme droite uniquement

Les couleurs possibles pour tous les modèles :

- Blanc de série
- Chêne doré en option-
- Beige en option
- Gris 7016 en option

COLTIS

Panneau plein + Déco

Déco Zèbre



Déco Damier



TIMON

Panneau plein

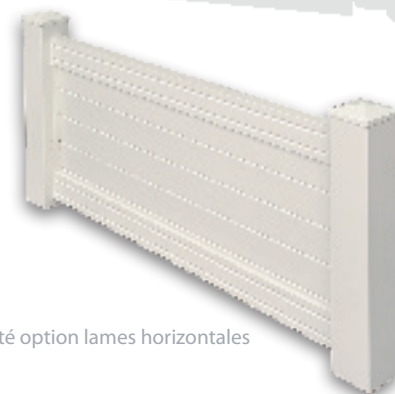

présenté option lames horizontales

RIPER

Barreaudage



VIBORG

Lames Brise vent



DOSSIER MOTORISATION

Pour votre plus grand confort, motorisez votre portail PVC !
Nous vous proposons un large choix de moteurs, sélectionnés pour leurs très grandes qualités et répondant à toutes les demandes de prix et de performances.



DOSSIER MOTORISATION

Tous nos moteurs sont fournis avec leur kit d'accessoires. Nous vous proposons de compléter le kit de votre motorisation avec des accessoires pratiques et de qualité. Retrouvez les accessoires en option pages 99 et 101

GAGE DE QUALITÉ

Nos moteurs sont conformes à
la norme NF EN 13 241-1 CE



POUR PORTAIL OUVRANT À LA FRANÇAISE

CHALLAND

A toute épreuve, puissant et fiable.
Très compact, il convient au pilier étroit
(17cm min. de pilier). Idéal pour toutes les
dimensions de portail.



AUTOMATISME À BRAS AUTOBLOQUANT



Ouverture totale ou partielle d'un seul battant à 120° max / détection des obstacles / carte électronique et antenne intégrées au bloc moteur / bras robuste et carter résistant à encombrement très réduit / Fourni avec le kit complet comprenant : 2 moteurs 24V avec batterie de secours, le câblage de liaison, deux télécommandes 4 canaux, une paire de photocellules, un feu clignotant avec antenne intégrée / kit avec batterie de secours et chargeur intégrés / Nécessite un dégagement de 50 cm de chaque côté / pour un dégagement minimum de 20 cm, une version avec glissière est possible en option dans le cas d'une ouverture à 90° / Serrure électrique préconisée pour les portails de plus de 4 m.

NOTUS

Pour les portails de moins de 3m55 de large
et 1m80 de haut. Performant et fiable, il
convient à tous les modèles.



AUTOMATISME À BRAS AUTOBLOQUANT



Ouverture totale ou partielle d'un seul battant à 120° max / détection des obstacles / bras robuste et carter résistant / antenne intégrée / Fourni avec le kit complet comprenant : 2 moteurs 24V avec batterie de secours, une armoire de commande, le câblage de liaison, deux télécommandes 4 canaux, une paire de photocellules, un feu clignotant avec antenne intégrée / kit avec batterie de secours et chargeur intégrés / Nécessite des piliers de 35 cm de large min. / un dégagement de 50 cm de chaque côté / Serrure électrique préconisée pour les portails de plus de 4 m.

RÉA

Discret, silencieux, compact et très fiable.
Idéal pour toutes les dimensions de
portail.



AUTOMATISME ENTERRÉ



Ouverture totale ou partielle d'un seul battant à 110° max / détection des obstacles / carte électronique et antenne intégrées au bloc moteur / bras robuste et carter résistant à encombrement très réduit / Fourni avec le kit complet comprenant : 2 moteurs 24V avec batterie de secours, 2 caissons de fondation, 2 couvercles inox, une armoire de commande, le câblage de liaison, deux télécommandes 4 canaux, deux télécommandes 4 canaux, une paire de photocellules, un feu clignotant avec antenne intégrée / kit avec batterie de secours et chargeur intégrés / Nécessite aucun dégagement / Exige impérativement le drainage des caissons / Serrure électrique préconisée pour les portails de plus de 4 m.

DRAKKAR

Puissant et délicat, il convient à tous les modèles. Compact, il convient au pilier étroit. Pour les portails de moins de 5m de large et 2m20 de haut.



AUTOMATISME À BRAS AUTOBLOQUANT



Ouverture totale ou partielle d'un seul battant à 110° max / détection des obstacles / débrayage à clé facilité / logique de commande intégrée / bras robuste anti-cisaillement et carter antichoc à encombrement réduit / Fourni avec le kit complet comprenant : 2 moteurs avec logique de commande avec récepteur intégré, deux télécommandes 3 canaux, une paire de photocellules, un feu clignotant avec antenne intégrée / batterie en option / Nécessite un dégagement de 50 cm de chaque côté.

HAUBAN

Résistant et esthétique, il convient à tous les modèles. Pour les portails de moins de 4m de large et 2m de haut.



AUTOMATISME À VIS SANS FIN



Ouverture totale ou partielle d'un seul battant à 100° max / détection des obstacles / débrayage à clé facilité / bras robuste / Fourni avec le kit complet comprenant : 2 moteurs, un boîtier logique de commande avec récepteur, deux télécommandes 3 canaux, une paire de photocellules, un feu clignotant avec antenne intégrée / batterie en option / Nécessite un dégagement de 20 cm de chaque côté / Serrure électrique préconisée pour les portails de plus de 4 m.

RACING

Discret, silencieux, compact et très fiable. Pour les portails de moins de 3m55 de large et 1m80 de haut.

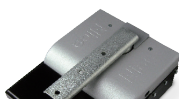

AUTOMATISME ENTERRÉ

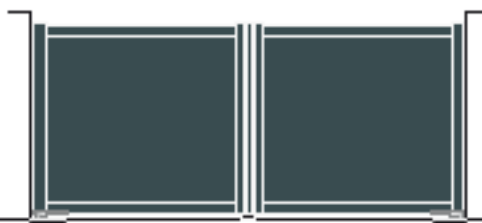

Ouverture totale ou partielle d'un seul battant à 110° max / détection des obstacles / débrayage à clé facilité / armoire de commande indépendante / Fourni avec le kit complet comprenant : 2 moteurs, un boîtier logique de commande avec récepteur, deux télécommandes 3 canaux, une paire de photocellules, un feu clignotant avec antenne intégrée / batterie en option / Nécessite aucun dégagement / Exige impérativement le drainage des caissons.

POUR PORTAIL OUVRANT À LA FRANÇAISE



AUTOMATISME À BRAS AUTOBLOQUANT TRIMARAN

Performant et fiable, il convient à tous les modèles. Très compact, il convient au pilier étroit. Pour les portails de moins de 4m de large et 1m80 de haut.



Ouverture totale ou partielle d'un seul battant à 120° max / détection des obstacles / débrayage à clé facilité / logique de commande intégrée / bras robuste anti-cisaillement et carter antichoc à encombrement réduit / Fourni avec le kit complet comprenant : 2 moteurs avec logique de commande avec récepteur intégré, deux télécommandes 3 canaux, une paire de photocellules, un feu clignotant avec antenne intégrée / batterie en option / Nécessite un dégagement de 50 cm de chaque côté.

Nos moteurs sont fournis avec leur kit d'accessoires. Nous vous proposons de compléter le kit de votre motorisation avec des accessoires pratiques et de qualité en option.

ACCESSOIRES EN OPTION

Pour moteur CHALLAND, NOTUS, RÉA et GUINDEAU



Télécommande supplémentaire



Sélecteur à clé



Digicode radio



Mini récepteur

ACCESSOIRES EN OPTION

Pour moteur TRIMARAN, DRAKKAR, HAUBAN, RACING et HELGA



Télécommande supplémentaire 3 canaux



Télécommande murale



Sélecteur à clé



Digicode radio



Mini récepteur



Kit d'alimentation solaire

ACCESSOIRES EN OPTION POUR TOUS LES MOTEURS

CHALLAND, NOTUS, RÉA, GUINDEAU, TRIMARAN, DRAKKAR, HAUBAN, RACING et HELGA

Serrure électrique au sol
Conseillée pour les portails de plus de 4 m



Interphone mains libres



Visiophone couleur



somfy.



CATALAN

Efficace, rapide et sûr. Pour les portails de moins de 4 m de large et 1m80 de haut.



AUTOMATISME À BRAS AUTOBLOQUANT



Electronique intégrée pour gagner du temps à la pose / Butées intégrées au bras pour éviter l'installation de butées au sol / Réglage rapide et ergonomique des butées de fin de course / Ouverture en 10 s à 90° / Bras autobloquant résistant au vent fort et aux tentatives d'intrusion / Déverrouillage intérieur facile pour manoeuvre manuelle / Reproduit le mouvement naturel d'ouverture sans effort sur le portail / Accostage en douceur en fin de mouvement. / Fourni avec le kit complet comprenant : 2 moteurs complets, armoire de commande indépendante en version IO, 1 paires de cellules photoélectrique MasterPro, 1 feu orange MasterPro 24V + antenne, 1 batterie de secours. Nécessite un dégagement de 50 cm de chaque côté.

TANKER

Performant, efficace et sûr.
Pour tous les types d'ouverture, même les plus difficiles. Convient à tous les modèles.



AUTOMATISME À BRAS AUTOBLOQUANT



Offre complète de bras spécifiques, à choisir en fonction de son Ouverture : standard, extérieure, sur pente, grand angle ou faible écoinçon / Butées de fin de course intégrées au moteur pour éviter l'installation de butées au sol / Résistance au vent et aux tentatives d'intrusion, par contre poussée / Ouverture en 15s à 90° / Déverrouillage intérieur facile pour manoeuvre manuelle / Reproduit le mouvement naturel d'ouverture sans effort sur le portail / Accostage en douceur en fin de mouvement / Fourni avec le kit complet comprenant : 2 moteurs complets, 1 système de commande CBX 35 Axovia io + 2 télécommandes Keygo, 1 paire de cellules photoélectriques Master Pro, 1 Feu orange Master Pro 24V + antenne intégrée, 1 Batterie de secours / Nécessite un dégagement de 50 cm de chaque côté.





AUTOMATISME POUR COULISSANT

RIGUE

Performant, endurant et rapide.
Idéal pour toutes les dimensions de portail.

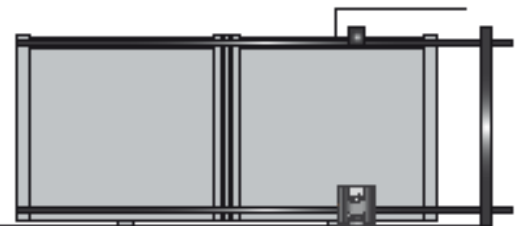

Associé à l'électronique 3S, il bénéficie de ses fonctionnalités et de son ergonomie à l'utilisation et à l'installation / Écran LCD intégré/ Rapide 15 secondes environ pour une ouverture de 3 mètres / Déverrouillage à clé facile depuis l'intérieur / Accostage en douceur en fin de mouvement. Fourni avec le kit complet comprenant : 1 moteur, 2 télécommandes Keygo io, une paire de photocellules, un feu clignotant avec antenne intégrée, une batterie de secours.



Nos moteurs sont fournis avec leur kit d'accessoires.
Nous vous proposons de compléter le kit de votre motorisation avec des accessoires pratiques et de qualité en option.

ACCESSOIRES EN OPTION

Pour moteur CATALAN, TANKER, TRITON et RIGUE



Télécommande supplémentaire



Télécommande murale



Déverrouillage extérieur pour TANKER et TRITON



Digicode radio



Photocellules



Feu clignotant avec antenne intégrée



Mini récepteur



Antenne extérieure



Kit d'alimentation solaire



Visiophone couleur

somfy.

CONNEXOON



Avec Connexoone, Somfy offre tout le potentiel du connecté dès le premier équipement

- Contrôle et pilotage à distance des équipements avec un smartphone.
- Création de scénarios personnalisés.
- Fonctions inédites pour chaque environnement pour répondre aux évolutions des usages dans la maison.

Entrez facilement dans le monde Somfy Connect

- Installation Plug & Play : plus besoin de connection internet sur le chantier pour procéder à l'installation de la box et appairer les équipements.



Les applications Connexoone sont disponibles pour smartphones Android et IOS.

Somfy vous propose aussi 2 autres applications, chacune dédiée à un environnement.



CONNEXOON
FENÊTRE



CONNEXOON
TERRASSE

VOTRE PORTAIL EN MODE CONNECTÉ !

Commandez votre portail depuis votre smartphone avec l'application SOMFY

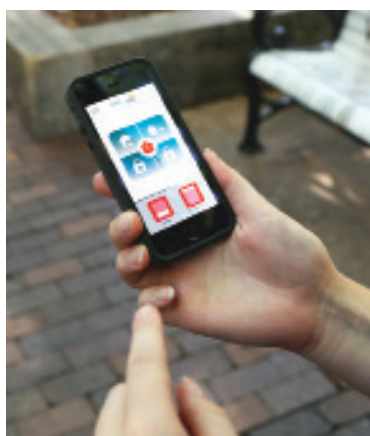

CONNEXOON
ACCÈS



Les équipements compatibles :
portails, portes de garage, portes d'entrée,
alarme, lumière et prises connectées

Encore plus de sécurité et de confort.

- Anticiper les allées et venues en ouvrant et fermant automatiquement les accès de la maison grâce à la **géolocalisation**.
- Gérer l'alarme à distance.
- Fonction « Check Access ».

CONNEXOON

somfy.

*Pour libérer l'espace de votre entrée, optez pour le coulissant
Idéal pour les accès courts ou très pentus, le coulissant offre
une belle amplitude d'ouverture.*



ACCESSOIRES DE VOTRE PORTAIL COULISSANT

Nous vous fournissons les accessoires spécifiques pour guider, maintenir et coulisser; exigeants sur la qualité, nous les avons sélectionnés pour leurs fiabilités et leurs longévités.

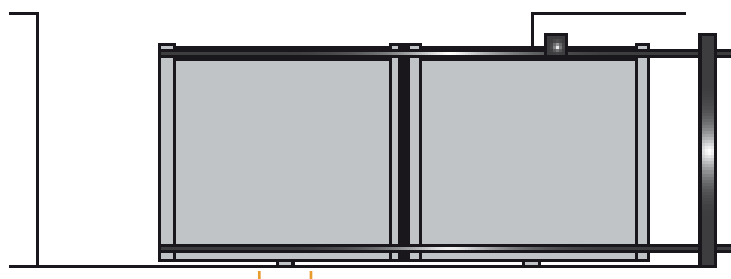

Pour coulisser



Position de l'étrier de guidage à choisir en fonction du portail et des piliers, fixation haute ou basse sur pilier ou poteau de refoulement.

Pour coulisser



Barre de guidage, Etrier de guidage Poteau de refoulement

Pour bloquer



Butée de fin de course

Pour réceptionner



Gâche de réception

Patin de protection

Pour coulisser



Roulette carénée et rail en Aluminium



Poteau de refoulement pour les portails forme Cdg et forme Cdgi

Les portails avec forme nécessitent 2 poteaux de refoulement. Fixation haute ou basse.

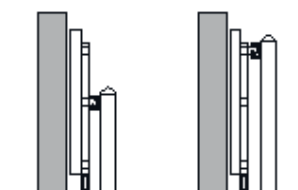

Poteau de refoulement pour portail forme Droite

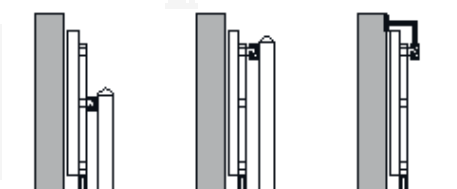

Pour les portails forme droite, vous avez plusieurs choix

Soit 2 étriers de guidage réglables fixés au pilier
Soit 2 poteaux de refoulement, soit 1 étrier fixé sur pilier avec 1 poteau de refoulement.

MOTORISATION PORTAIL COULISSANT

Choisissez l'esthétique de votre portail coulissant forme droite

Pour certains modèles, vous pouvez choisir l'aspect de votre portail forme droite, vous pouvez conserver l'aspect deux vantaux comme un portail battant ou choisir l'aspect 1 vantail.

Possible suivant les modèles et uniquement pour les portails forme droite

Coulissant aspect 1 vantail



Coulissant aspect 2 vantaux



Obtenez un confort optimal en motorisant votre portail coulissant. Pratique et fiable, choisissez une motorisation qui a fait ses preuves. Nous vous proposons trois moteurs performants et de très grande qualité.



GUINDEAU

Idéal pour toutes les dimensions de portail. Performant et robuste, il convient à tous les modèles.

AUTOMATISME POUR COULISSANT

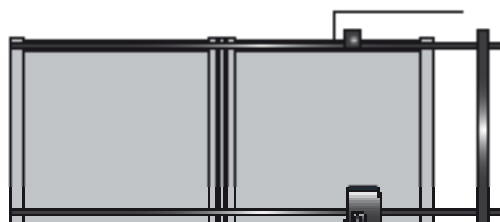

Détection des obstacles / centrale de commande intégrée au bloc moteur / version avec encodeur et comptage de cycles / kit avec batterie de secours et chargeur intégrés / Fourni avec le kit complet comprenant : 1 moteur 24V avec batterie de secours et centrale de commande intégrées, deux télécommandes 4 canaux, une paire de photocellules, un feu clignotant avec antenne intégrée.

HELGA

A toute épreuve, robuste et fiable, il convient à tous les modèles et à toutes les dimensions de portail.



AUTOMATISME POUR COULISSANT



Détection des obstacles / centrale de commande intégrée au bloc moteur / version avec encodeur et comptage de cycles / éclairage intégré / kit avec batterie de secours et chargeur en option / Fourni avec le kit complet comprenant : Opérateur avec encodeur, central et éclairage led incorporés, 2 télécommandes 3 canaux, récepteur embrochable, une paire de photocellules, un feu clignotant avec antenne intégrée.

RIGUE



AUTOMATISME POUR COULISSANT



à découvrir en détail page 101

MOTORISATION PORTAIL COULISSANT



Nos moteurs sont conformes à la norme NF EN 13 241-1 CE

ACCESSOIRES DE VOTRE PORTAIL COULISSANT MOTORISÉ

Votre portail coulissant motorisé est fourni avec ses joints en caoutchouc absorbeur d'effort moteur.

Tous nos moteurs sont fournis avec leur kit d'accessoires. Nous vous proposons de compléter votre portail coulissant motorisé avec des accessoires pratiques et de qualité. En option : poteau de refoulement, cache crémaillère et U de réception gâche.

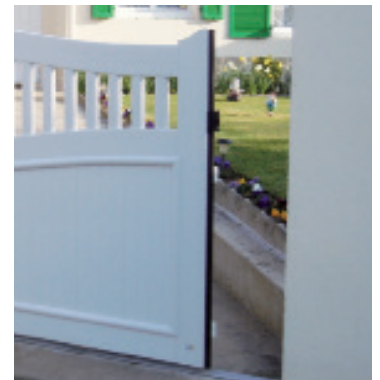

DE SÉRIE

Joint en caoutchouc pour absorber l'effort du moteur en cas d'obstacle.

Pour moteur GUINDEAU, RACING et HELGA

ACCESSOIRES EN OPTION



EN OPTION
Crémaillère en polyamide renforcé avec cache en aluminium, laquée à la couleur du portail.



EN OPTION
Poteau de refoulement à sceller



EN OPTION
U de réception gâche pleine hauteur.

Retrouvez d'autres accessoires motorisations page 99 ET 101.



Que signifie la norme NF EN 13 241-1 CE ?

La norme européenne impose différentes directives aux fabricants et installateurs, visant à protéger les zones d'écrasement et de cisaillement pour tout portail qu'il soit ouvrant à la française, coulissant, manuel ou motorisé.

Pour les portails ouvrant à la française manuellement, il est exigé un jeu minimum de 2,5 cm entre le pilier et le montant du portail. Pour combler ce jeu de 2,5 cm nous vous proposons un joint en caoutchouc noir en option.

Pour les portails coulissants manuels ou motorisés, il est exigé la protection des roulettes par un carénage.

Pour les portails motorisés, la norme définit une limitation des forces du moteur vérifiée par des organismes de contrôle indépendant, le CETIM et CSTB.

Nos portails motorisés ouvrants à la française et coulissants ont répondu avec succès aux tests d'homologation.

Pour une parfaite utilisation de votre portail motorisé, votre installateur vous remettra un carnet de maintenance.



Conforme à la
norme
NF EN 13 241-1

CE



Découvrez nos collections Aluminium
dans nos catalogues et sur
www.clodelys.fr



Site de production CLODELYS Saint-Malo



Choisir un produit français de qualité est un parti pris, et c'est celui de nos revendeurs-installateurs Clodelys. Par leurs expériences, ils ont fait le choix de vous proposer nos produits pour leur haute qualité de fabrication. Ils ont trouvé chez Clodelys la passion du métier et l'exigence de la Qualité.



VOTRE REVENDEUR-INSTALLATEUR CLODELYS

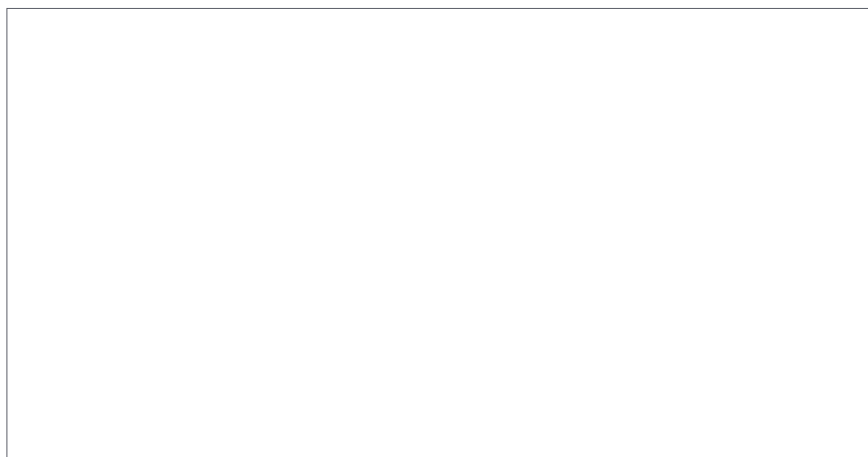

L'Ouverture sur la Qualité



www.clodelys.fr

SAS au capital de 148 480 Euros - Siret 452 806 763 000 28 - Code NAF 2512 Z

Photos et textes non contractuels. Les couleurs et photos présentées, ne permettent pas de restituer fidèlement le rendu réel des laquages. Dans un souci constant d'amélioration de ses produits, Clodelys se réserve le droit à tout moment et sans préavis de modifier les caractéristiques techniques de ses produits.